

Honeywell

Prestige[®] Touch Screen Thermostat

User Guide



PRO
install

REDLINK
Wireless Technology

Welcome

Congratulations on your purchase of a Honeywell touch screen programmable thermostat. When used with the optional RedLINK Internet Gateway, you can remotely monitor and control the heating and cooling system in your home or business—you can stay connected to your comfort system wherever you go.

Honeywell's Total Connect Comfort is the perfect solution if you travel frequently, own a vacation home, a business or manage an investment property or if you are simply looking for peace of mind.



Features of your Prestige thermostat

With your new thermostat, you can:

- **Connect to the internet to monitor and control your heating/cooling system and receive alerts by email (requires optional RedLINK Internet Gateway)**
- **View outdoor temperature and humidity (requires optional Wireless Outdoor Sensor)**
- **Control humidification, dehumidification or ventilation**

Your new thermostat also provides:

- **Adaptive Intelligent Recovery—over time, the Prestige thermostat “learns” how long it takes your system to reach the temperature you want. It turns on the heating or cooling system earlier to make sure you’re comfortable at the time you expect.**
- **Dealer information on the screen—making it easy for you to contact your dealer for service.**
- **Vacation and holiday scheduling—allowing you to program a setback temperature to save energy while you are away.**
- **Keypad lockout to prevent unauthorized changes.**
- **Equipment status—provides on/off status of all equipment controlled by the thermostat.**
- **Preferences—allowing you to customize the thermostat to your desired settings.**

Table of contents

Programming and Operation

Quick reference.....	3
Setting the time/date.....	5
Setting the fan.....	6
Setting system mode.....	7
Preset energy-saving schedules.....	8
Adjusting program schedules.....	9
Schedule overrides.....	12

Menu Options

Viewing equipment status.....	14
Setting vacation, holiday, and events.....	15
Setting holiday/event schedules: commercial use.....	16
Setting humidification and dehumidification.....	23

Setting ventilation.....	26
Setting preferences.....	27
Cleaning the thermostat screen.....	28
Security settings.....	29
Viewing dealer information.....	30
Advanced features.....	31

Appendices

Installer options.....	32
Replacing batteries.....	33
Temperature and humidity display.....	35
Optional accessories.....	37
Troubleshooting.....	39
Regulatory information.....	41

Quick reference: residential use

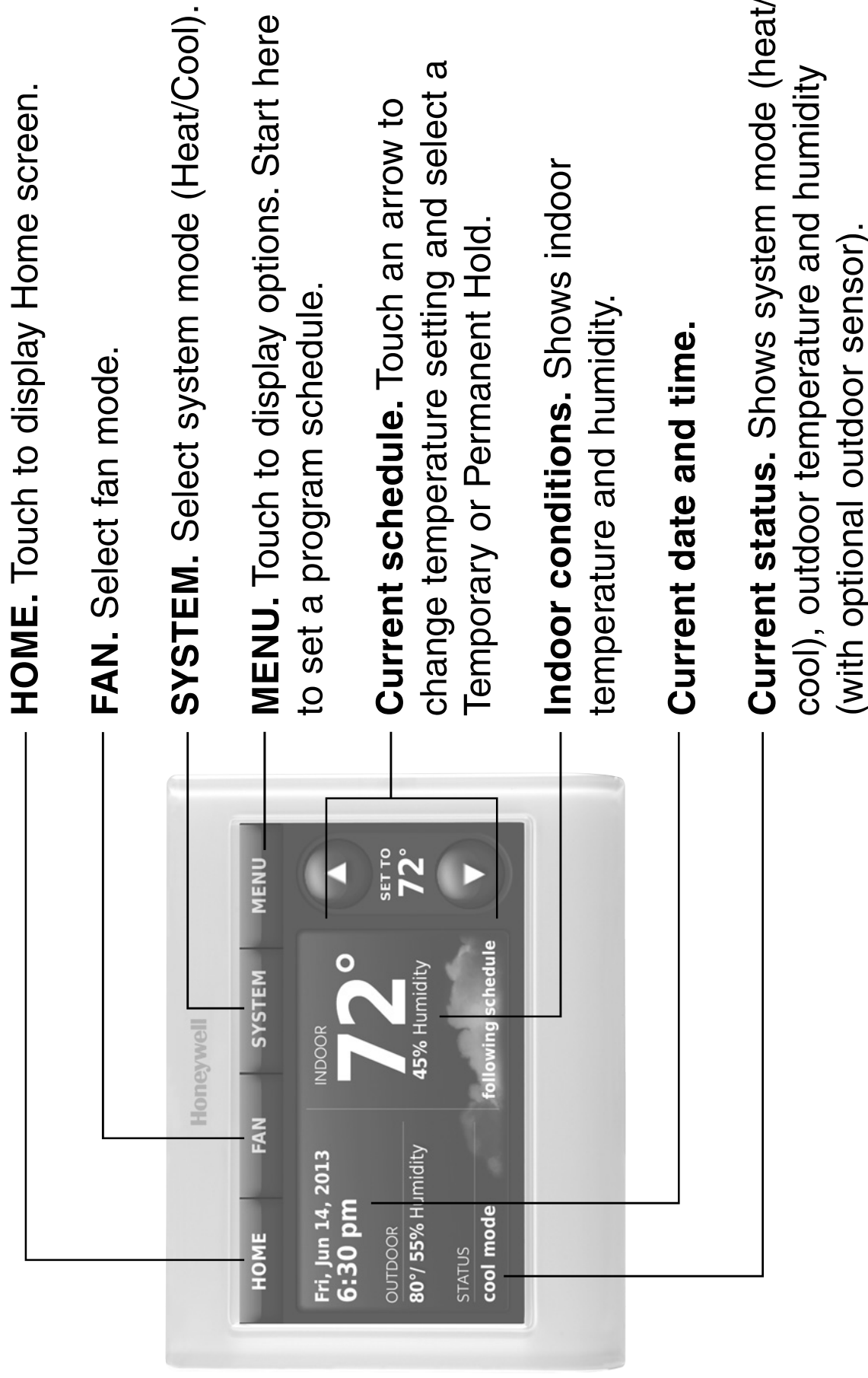

Quick reference: commercial use

HOME. Touch to display Home screen.

FAN. Select fan mode.

SYSTEM. Select system mode (Heat/Cool).

MENU. Touch to display options. Start here to set a program schedule.

Thermostat location. Quickly identify which thermostat is in control of a specific area.

Current schedule. Touch an arrow to change temperature setting and set a temporary hold.

Override. Touch to temporarily override the program schedule.

Indoor conditions. Shows indoor temperature and humidity.

Current date and time.

Current status. Shows system mode (heat/cool), outdoor temperature and humidity (with optional outdoor sensor).

USB port. Use USB device to load holiday schedules and custom events.

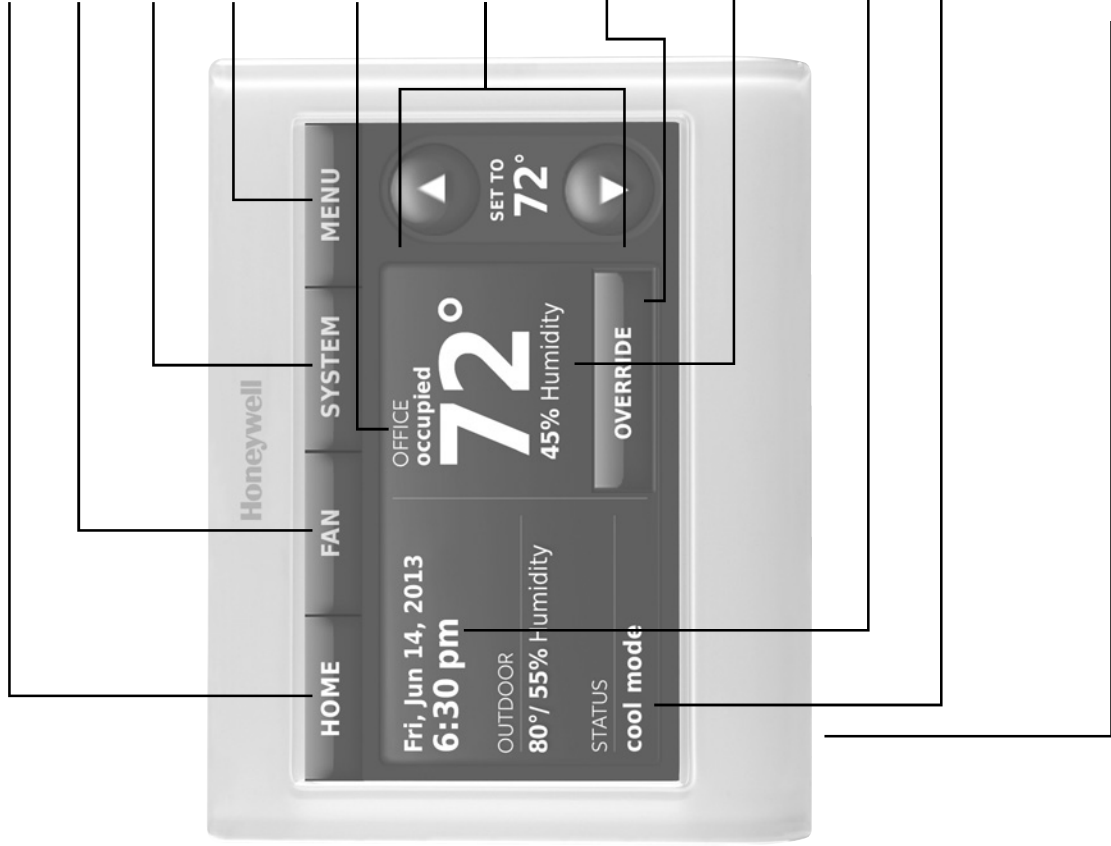

Setting the time/date

- 1 Touch the current time. The screen displays **Set Time/Set Date**.
- 2 Touch **Set Time** or **Set Date**.
- 3 Touch ▲ or ▼ until the proper time/date is displayed.
- 4 Touch **Done** to save or **Cancel** to ignore changes.



NOTE: The thermostat will automatically switch to and from Daylight Saving Time.

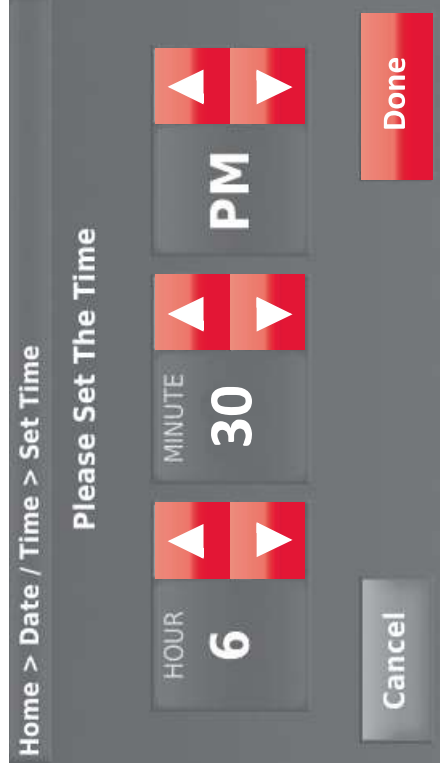
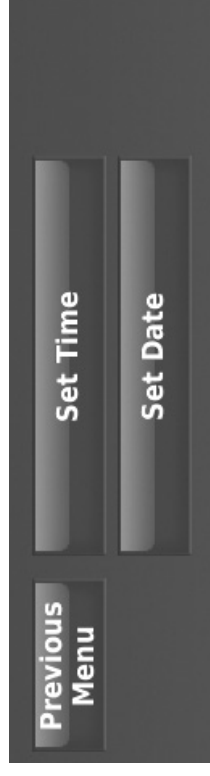

Setting the fan

- 1 Touch **FAN** to display fan settings.
- 2 Touch **On**, **Automatic**, **Circulate**, or **Follow Schedule**.
- 3 Touch **Done** to save and exit.
 - On:** Fan is always on.
 - Automatic:** Fan runs only when the heating or cooling system is on.
 - Circulate:** Fan runs randomly about 35% of the time (residential use only).
 - Follow Schedule:** Fan controlled by program (see pages 8–13).

 **NOTE:** In commercial use, touch Auto or On to temporarily override the programmed fan schedule.

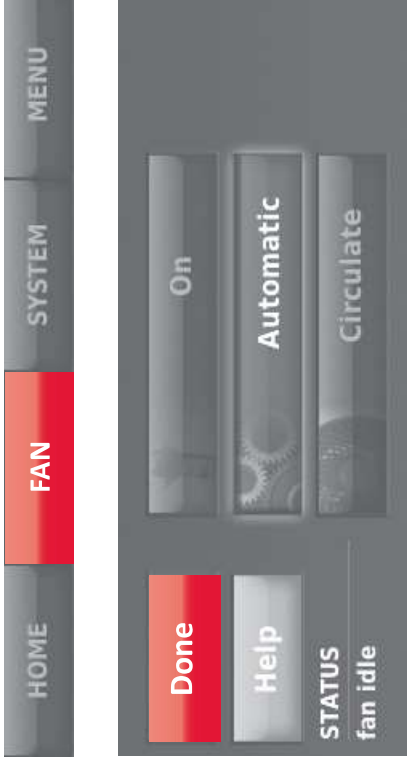

Setting system mode

- 1 Touch **SYSTEM** to display system settings.
- 2 Touch desired option:

Heat: Thermostat controls only the heating system.

Cool: Thermostat controls only the cooling system.

Off: Heating/cooling systems are off.

Automatic: Thermostat selects heating or cooling as needed depending on the indoor temperature.

Emergency Heat (heat pumps with aux. heat): Controls auxiliary/emergency heat. Compressor is locked out.

- 3 Touch **Done** to save and exit.



NOTE: The **Automatic** and **Emergency Heat** system settings may not appear, depending on how your thermostat was installed.



Preset energy-saving schedules

This thermostat uses default Energy Saver settings that can reduce your heating/cooling expenses by as much as 33%. To customize settings, see next page.

Residential Use

	Period	Start time	Heat (Mon-Fri)	Cool (Mon-Fri)	Heat (Sat-Sun)	Cool (Sat-Sun)
Wake		6:00 am	70°	78°	70°	78°
Leave		8:00 am	62°	85°	62°	85°
Return		6:00 pm	70°	78°	70°	78°
Sleep		10:00 pm	62°	82°	62°	82°

Commercial Use

	Period	Start time	Heat	Cool	Fan
Occupied 1		8:00 am	70°	75°	On
Unoccupied 1		10:00 pm	55°	85°	Auto
Occupied 2*		12:00 am	70°	75°	On
Unoccupied 2*		12:00 am	55°	85°	Auto

* Period 2 is cancelled by default. If you activate it, the values shown above are default settings.

Adjusting program schedules

- 1 Touch **MENU**.
- 2 Select **Create/Edit Schedule**.
 - Touch **Guide Me** to create a schedule by answering simple questions.
 - Touch **I'll do it myself** to manually create a program schedule. See page 10.
 - Touch **View/Edit** to view the full schedule and make a quick adjustment.

 **NOTE:** To reduce costs, use the pre-set Energy Saver settings described on page 8.

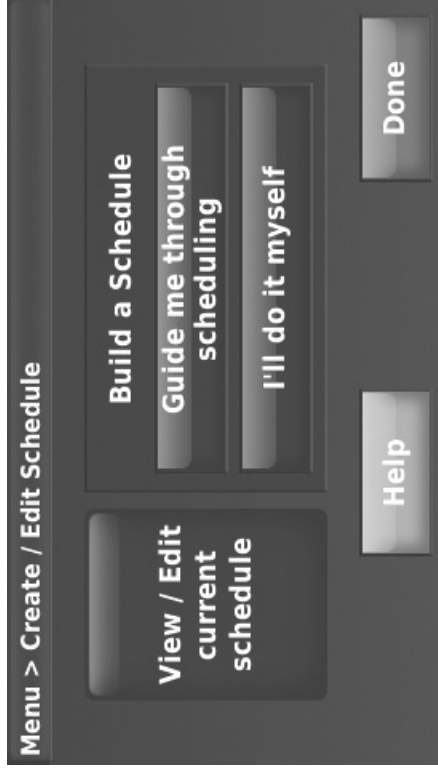
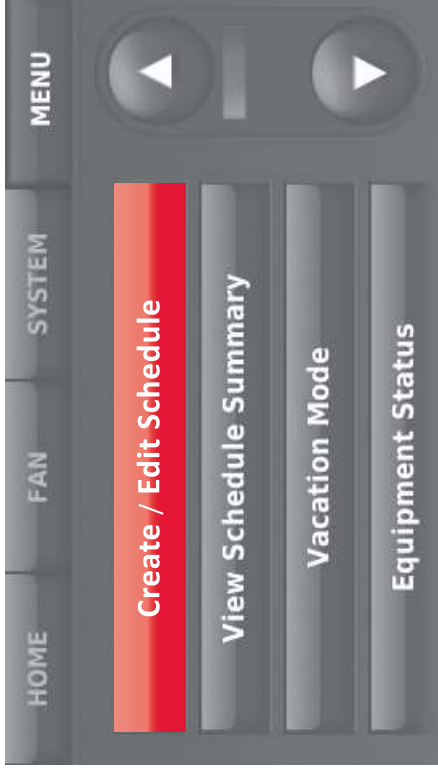

Adjusting program schedules (continued)

- 3 Select the days to schedule, touch **Next**.
- 4 Touch **Wake** to set your Wake time for selected day(s).

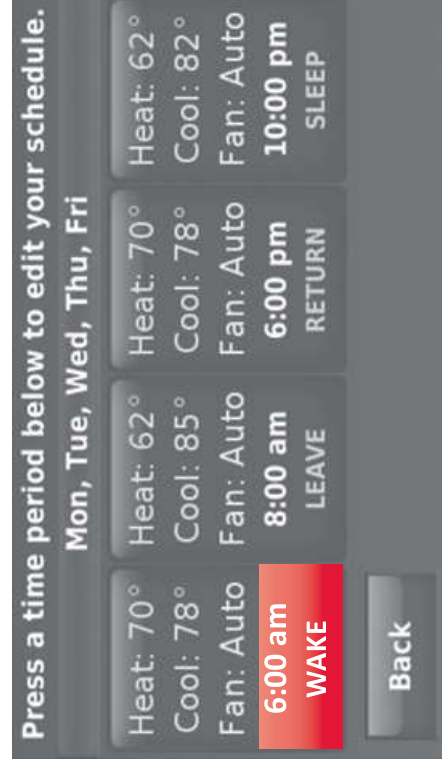

Adjusting program schedules (continued)

- 5 Touch ▲ or ▼ to set Heat and Cool temperatures for the Wake period, then touch **Done**.
- 6 Touch other time periods (**Leave**, **Return**, **Sleep**) to set time and temperatures for each.
- 7 Touch **Done** to save and exit.

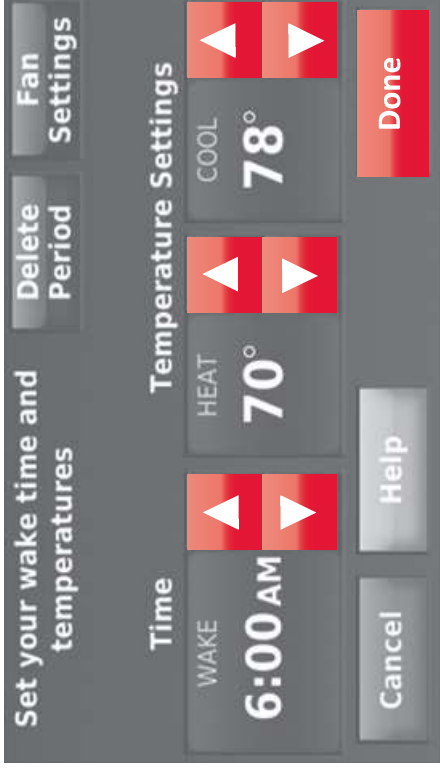

 **NOTE:** Touch **Delete Period** to eliminate any unwanted time period.

 **NOTE:** Touch **Fan Settings** to customize fan settings for any time period.

Overriding schedules: residential use

- 1 Touch ▲ or ▼ to adjust the temperature (right side of screen) and the Hold Until time (left side). The schedule will resume when the Hold Until time expires.
- 2 Touch **Switch to Permanent Hold** to keep the same temperature until you change it or resume the program schedule.
- 3 Touch **Cancel Hold** at any time to resume the program schedule.



Overriding schedules: commercial use

Touch ▲ or ▼ to adjust the temperature. It will be maintained until the hold time you set.

- To change the hold time, touch the Hold Until arrow buttons. This time can be adjusted up to the maximum time set by the installer.
- Touch **Override** to use a pre-set occupied temperature if a person uses the room during an unoccupied period. The new temperature will be maintained for 1 hour and can be adjusted up to the maximum time set by the installer.

The programmed schedule will resume when the override timer expires. Touch **Cancel Hold** at any time to resume the program schedule.

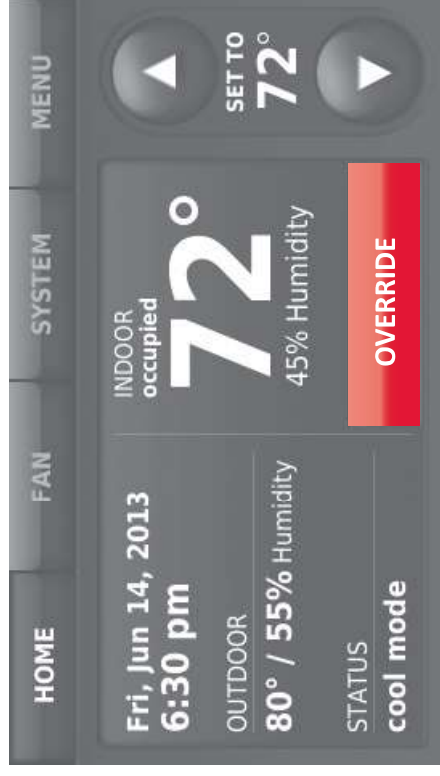

Viewing equipment status

- 1 Touch **MENU**.
- 2 Select **Equipment Status**.
- 3 Touch ▲ or ▼ to view the status of all the equipment your thermostat is controlling. Depending on how your thermostat was installed, the Equipment Status screen can report data about the following systems:
 - Heating and cooling
 - Fan
 - Humidification
 - Dehumidification
 - Ventilation
 - Maintenance reminders
 - Thermostat information.

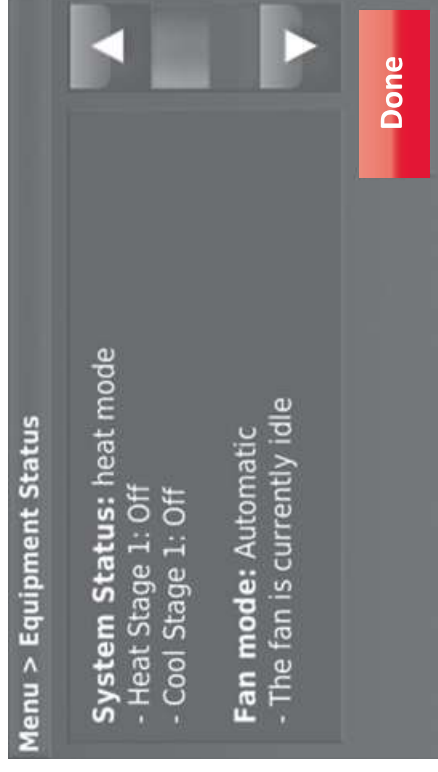
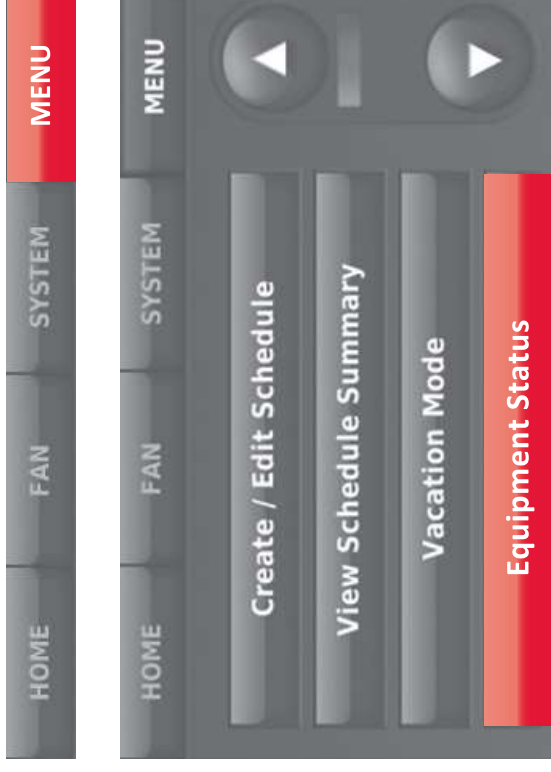

Setting vacation hold: residential use

This feature helps you save energy while you are away, and restores comfortable settings just before you return home.

- 1 Touch **MENU**.
- 2 Select **Vacation Mode**.
- 3 Touch ▲ or ▼ to select the date you leave, then touch **Next** for further scheduling details, including times of day, temperature settings, return date, and return settings.
- 4 Review your selections on the last display, and touch **Done** to save your settings. Touch **Back**, then **Cancel** to ignore the changes.

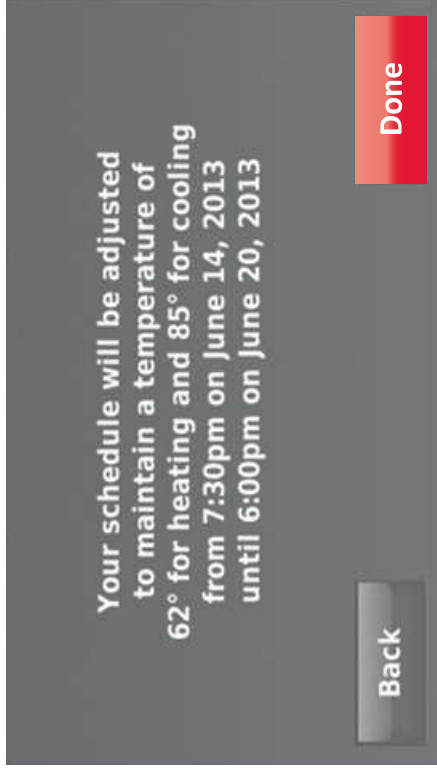
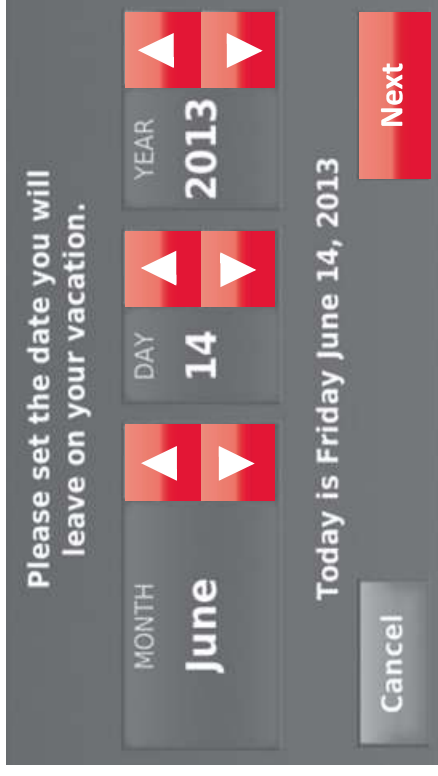

Setting holiday/event schedules: commercial use

This feature helps you conserve energy when the workplace is unoccupied for special events and holidays.

- 1 Touch **MENU**.
- 2 Select **Holiday/Event Scheduler**.
- 3 Select the item you want to schedule.
 - Custom Events lets you set up other days for special schedules.
 - US and Canadian Holiday options let you select from a list of holidays commonly observed in each country.
- 4 Make selections as prompted on each screen. For more information, see next two pages.
- 5 Touch **Done** to save your settings.

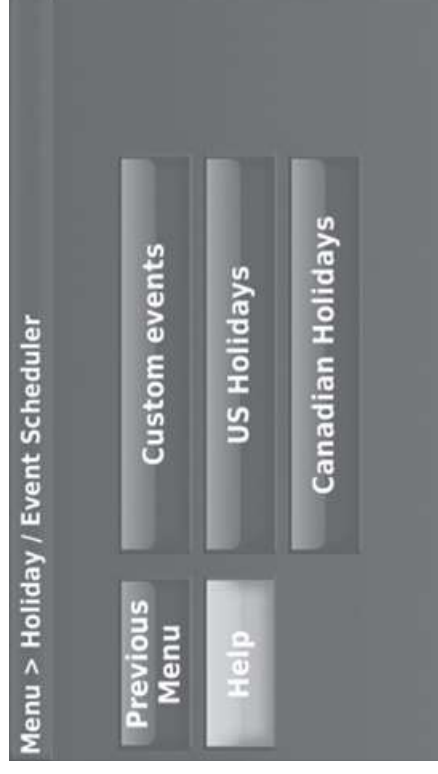

Setting custom events: commercial use

This feature lets you customize temperature settings to be maintained during a specific event. You can set up an event for a specific date or day in a month. The thermostat resumes normal scheduling after the event.

- 1 Select **Custom events** from the Holiday/Event Scheduler menu.
- 2 Select **Create a new event**.
- 3 Select **Specific Date** or **Month/Weekday**.
 - For **Specific Date**, you are prompted to select the start date, settings, end date, and frequency for the event.
 - For **Month/Weekday**, you are prompted to select the month, day of the week, week of the month, settings, length of event, and frequency of the event.

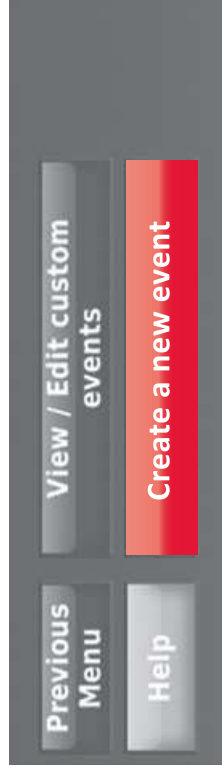
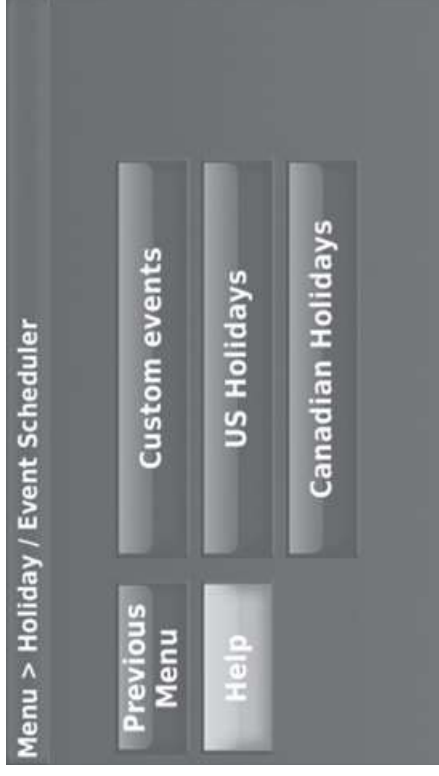

Setting custom events: commercial use (continued)

- 4 Review the settings and touch **Done** to save them. Touch **Back**, then **Cancel** to ignore the changes.

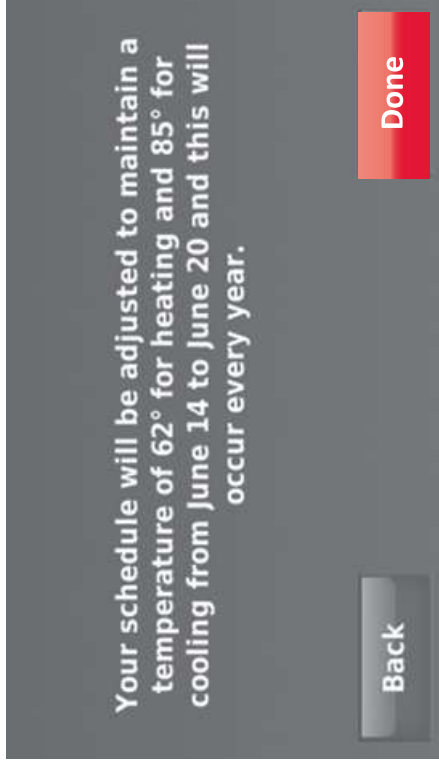

Setting holiday schedule: commercial use

This feature lets you customize temperature settings to be maintained on specified national holidays. The thermostat resumes normal scheduling between selected holidays.

- 1 Select **US Holidays** or **Canadian Holidays** from the Holiday/Event Scheduler menu.
 - 2 Select **Add/Edit Holidays**. A list of national holidays is displayed.
 - 3 Touch the check box next to each holiday for which you want to maintain specific settings, (Touch ▲ or ▼ to scroll through the holiday list.) then touch **Next**.
- Set the holiday schedule for Occupied or Unoccupied temperatures, depending whether the building will be in use.

- 4 Touch ▲ or ▼ to select the Heat and Cool temperatures.
- 5 Review the settings and touch **Done** to save them. Touch **Back**, then **Cancel** to ignore the changes.



Setting holiday override: commercial use

This feature lets you customize temperature settings to be maintained from now until a specified date. The thermostat resumes normal scheduling on the date you select.

- 1 Touch **MENU**.
- 2 Select **Holiday Mode** to display temperatures while you are away on holiday.
- 3 Touch ▲ or ▼ to select the Heat and Cool temperatures, then touch **Next** to select return date.
- 4 Review the settings and touch **Done** to save them. Touch **Back**, then **Cancel** to ignore the changes.



NOTE: The cool temperature can only be set higher than the unoccupied program setting and the heat temperature can only be set lower than the unoccupied program setting.

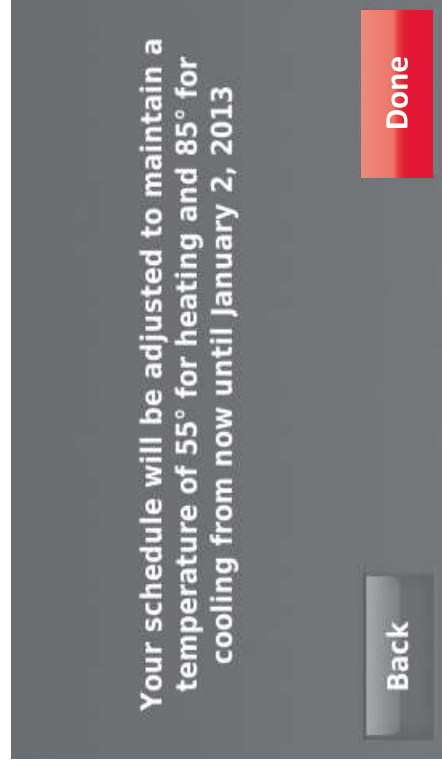
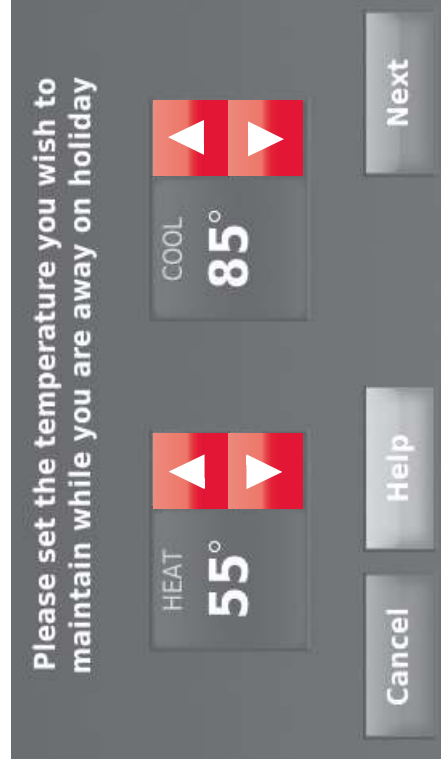

Initiating occupancy mode: commercial use

This feature keeps temperature at an energy-saving level until you touch **Press to start occupancy**. When you arrive, touch the button to maintain a comfortable temperature while the room is occupied.

Touch the ▲ or ▼ buttons to set the temperature or the Hold Until time. The temperature is maintained until the time you set. Temperature returns to an energy-saving level after the timer expires, or the “Occupied” period ends.

 **NOTE:** This feature is available only when programmed by the installer.



Remote setback (commercial use)

During Occupied program periods, an occupancy sensor directs the thermostat to go to REMOTE SETBACK settings when the room is empty. If someone is in the room, it uses the Occupied program period settings. The thermostat ignores the occupancy sensor during Unoccupied program periods.

If the thermostat is set up to be non-programmable, the sensor directs the thermostat to go to REMOTE SETBACK settings when the room is empty. If someone is in the room, then it follows the settings set by the user.

Depending on how your thermostat was installed, it may delay for up to 30 minutes before switching to REMOTE SETBACK settings. This delay allows the room to stay comfortable if the room is unoccupied for only a short time.

Adjusting humidification settings

- 1 Touch **MENU** and select **Humidification**.
- 2 Select **Auto**.
- 3 Move the slider bar to select humidity level.
- 4 Touch **More Settings** if frost or condensation appears on the windows. Use a lower number to prevent frost or condensation. Use a higher number if indoor air is too dry. Window Protection limits the amount of humidity to prevent frost or condensation on windows. See notes below.

- 5 Touch **Done** to save your settings. Touch **Cancel** to ignore changes.

 **NOTE:** The thermostat will not run the humidifier when the indoor humidity has reached the “Window Limit” that is displayed on the screen.

 **NOTE:** Window Protection is available only if an outdoor air sensor is installed.

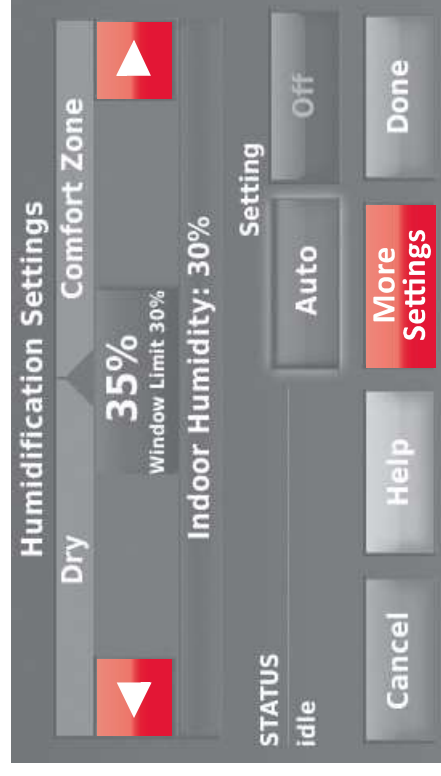

Adjusting dehumidification settings: residential use

This feature can control a dehumidifier or use your air conditioner to reduce humidity.

- 1 Touch **MENU** and select **Dehumidification**.
- 2 Select **Auto**.
- 3 Move the slider bar to select humidity level.
- 4 Touch **Done** to save your settings. Touch **Cancel** to ignore changes.

 **NOTE:** If your air conditioner is used to control humidity, the temperature may drop up to 3° F below your temperature setting until humidity reaches the desired level.



Adjusting dehumidification settings: commercial use

This feature can control a dehumidifier or use your air conditioner to reduce humidity.

- 1 Touch **MENU** and select **Dehumidification**.
- 2 Select **Auto**.
- 3 Move slider bar to select humidity level.
- 4 Touch **Done** to save your settings. Touch **Cancel** to ignore changes.

If your air conditioner is used to control humidity, the thermostat may use the following methods to maintain humidity:

- Cool from 1° to 5° F lower than your temperature setting.
- Run cooling for the minimum “on” time to reduce humidity.
- Run cooling and heating at the same time to reduce humidity without lowering the temperature.

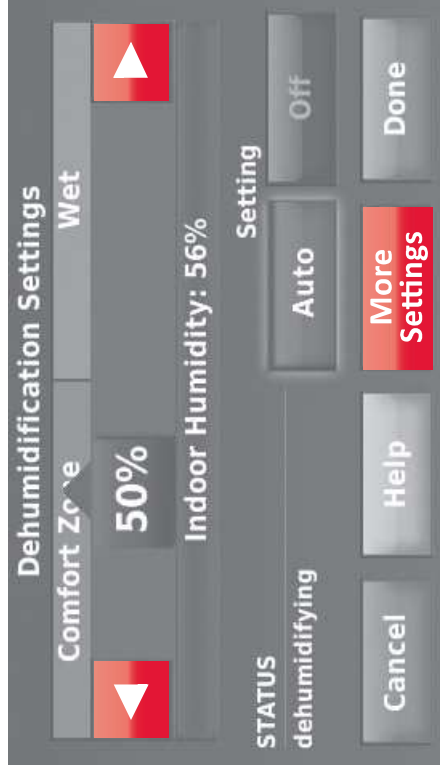

Adjusting ventilation settings

- 1 Touch **MENU**, and select **Ventilation**.
- 2 Touch **Setting**, then select:
 - Auto:** Ventilation runs as programmed by the installer.
 - Off:** Ventilation remains off unless turned on using the timer.
 - On:** Ventilation is always on.
- 3 Touch ▲ or ▼ to run ventilation temporarily. To turn it off, set it to zero.
- 4 Touch **More Settings** to set maintenance reminders and lockouts. Select **Yes** to prevent ventilation from running during the Sleep or Unoccupied (commercial) program periods or when outdoor conditions exceed values set by the installer.

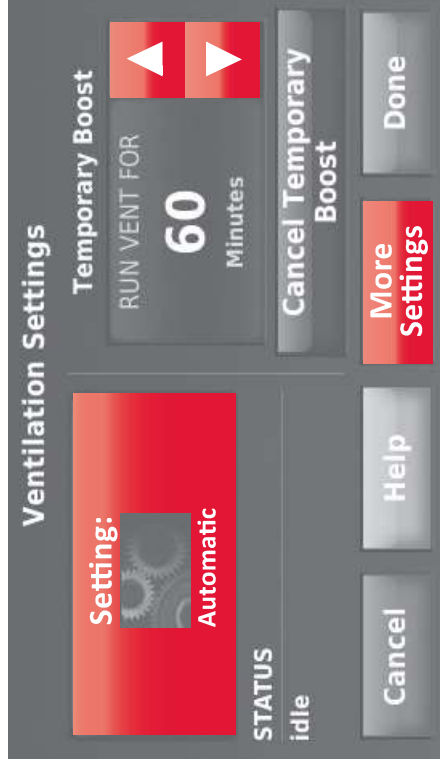

 **NOTE:** If set up for humidification in heat mode, the ventilator will turn on to remove excess humidity if 10% or more above your humidity setting.

Setting preferences

Preference menu options let you select how the thermostat displays information or responds to certain situations.

- 1 Touch **MENU** and select **Preferences**.
- 2 Select an option and follow prompts:
 - Reminders to change filters
 - Display heat/cool diagnostic alerts
 - Utility Schedule options
 - Fahrenheit/Celsius display
 - 12/24-hour clock display
 - Screen color and brightness
 - Language choice
 - Scheduling options
 - Adaptive Intelligent Recovery
 - Restore default schedule
 - Daylight saving time
- 3 Touch **Done** to save your settings. Touch **Cancel** to ignore changes.

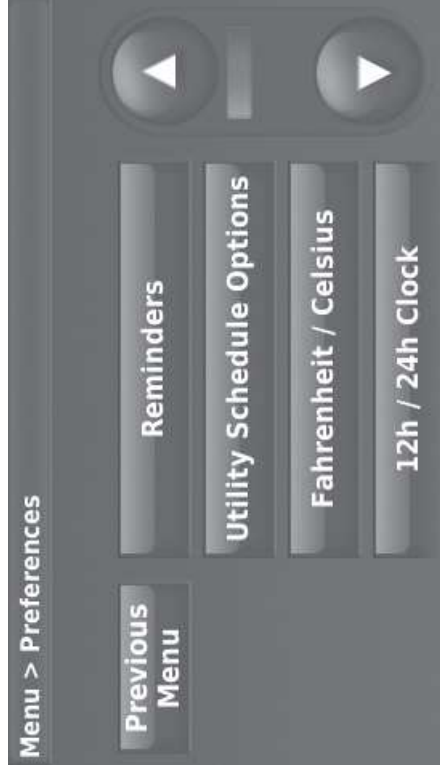

Cleaning the thermostat screen

When you select the Clean Screen option, the screen is locked so you don't accidentally change settings while you clean.

- 1 Touch **MENU**.
- 2 Select **Clean Screen**. A prompt asks if you want to clean the screen for 30 seconds.
- 3 Touch **Yes**. A countdown timer displays elapsed time until the screen is reactivated.

 **NOTE:** Do NOT spray any liquid directly on the thermostat. Spray liquids onto a cloth, then use the damp cloth to clean the screen. Use water or household glass cleaner. Avoid abrasive cleansers.

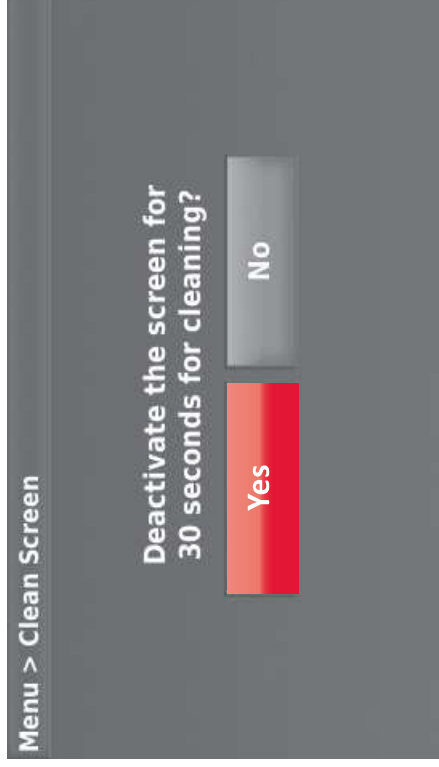

Adjusting security settings

You can adjust security options to prevent unauthorized changes to system settings.

- 1 Touch **MENU** and select **Security Settings**.
- 2 Select **Change Lock Mode**.
- 3 Select an option and follow prompts:
 - Unlocked:** Full access allowed.
 - Partially locked:** Only temperature can be changed.
 - Fully locked:** No access allowed.

 **NOTE:** If you choose to use a password for additional security, write it here for reference:

--	--	--	--

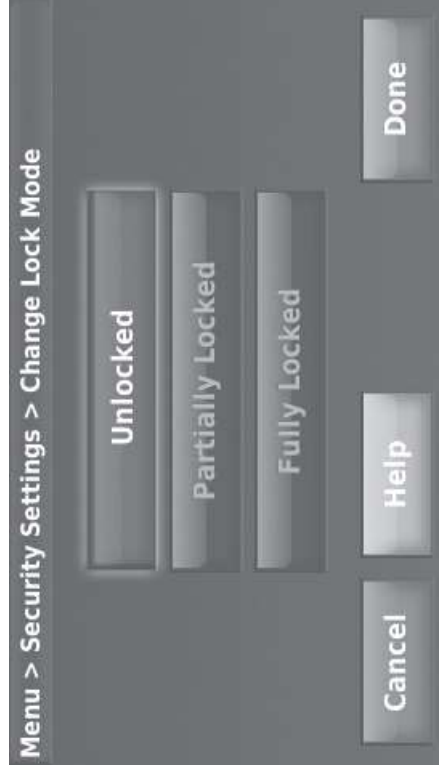
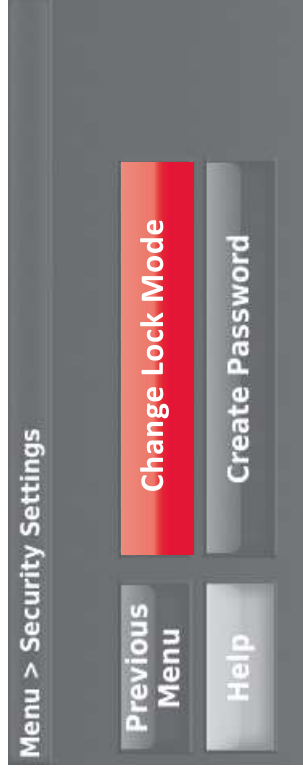

Viewing dealer information

Check dealer information if you need to contact your installer for maintenance, repairs, or upgrades.

- 1 Touch **MENU**.
- 2 Select **Dealer Information**.
- 3 Touch **Done** to return to the menu.

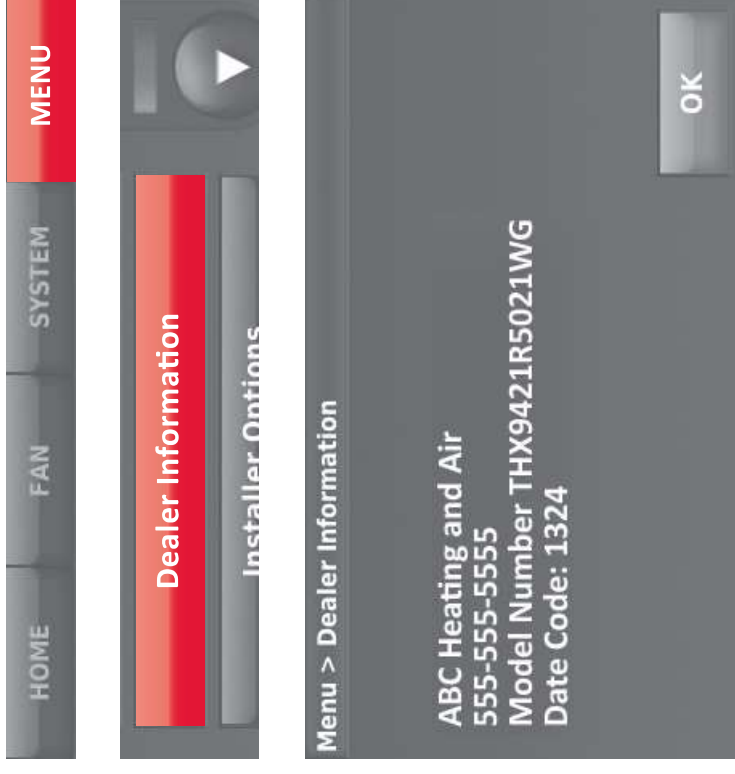

Advanced features

Adaptive Intelligent Recovery (residential use only)—Over time, the Presitge® thermostat “learns” how long it takes your system to reach the temperature you want. It turns on the heating or cooling system earlier to make sure you’re comfortable at the time you expect. The thermostat displays “In Recovery” when it turns the system on early.

Dehumidification Away Mode—Your system can be set to control indoor climate while your home is vacant during the humid season. Before you leave, press **MENU**, then select **Dehumidification Away Mode**. Temperature and humidity will be kept at levels that protect your home and possessions. When you return, press **Cancel** to resume normal operation.

Compressor Protection—The thermostat keeps the compressor off for a few minutes before restarting, to prevent equipment damage. During this “off” time, the message “waiting for equipment” is displayed on screen.

Pre-occupancy Purge (commercial use only)—This feature turns on the fan 1 to 3 hours before each “occupied” time period, to provide a comfortable work environment when you arrive.

Installer options

Installer Options require a password and should only be changed by a qualified technician.

To prevent unintended changes or damage to your equipment, **do not change these options yourself.**

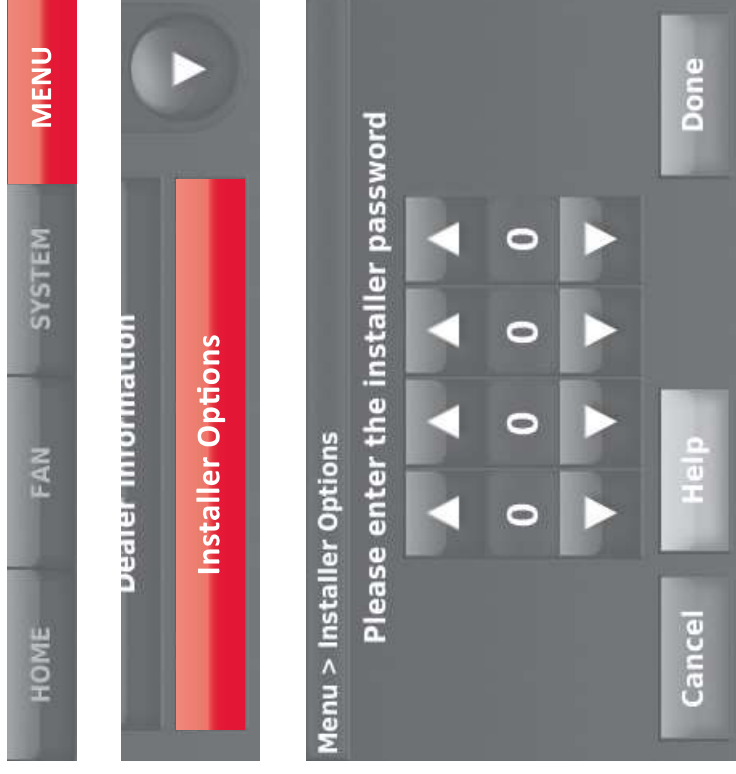

Replacing outdoor sensor batteries

Replace batteries in your outdoor sensor when a warning appears on the thermostat screen, about 60 days before batteries are depleted.

To replace the batteries:

- 1 Remove the sensor from the bracket.
- 2 Detach cover.
- 3 Insert 2 fresh AA lithium batteries.
- 4 Replace cover and set sensor back into bracket.

The outdoor sensor will restore communication with the thermostat a few seconds after new batteries are installed.

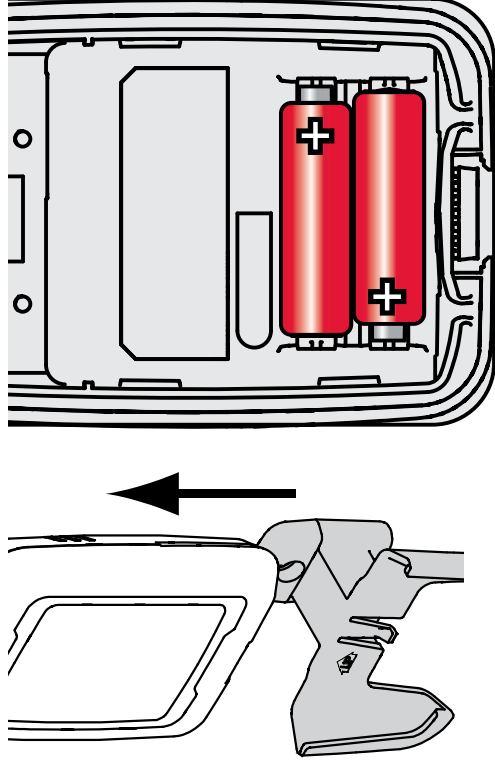

Replacing indoor sensor batteries

Replace batteries in your indoor sensor when a warning appears on the thermostat screen, about 60 days before batteries are depleted. When the sensor status light begins flashing red, battery power is critically low and will be depleted within 2–3 weeks. During normal operation, the status light remains off.

To replace the batteries:

- 1 Remove the sensor from wallplate.
- 2 Install 2 fresh AAA alkaline batteries. If the status light flashes green, batteries are good; if it flashes red, you must use fresh batteries.
- 3 Attach sensor to wallplate.

The sensor will restore communication with the thermostat a few seconds after new batteries are installed.

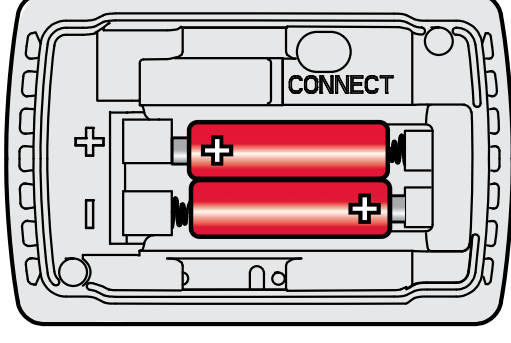
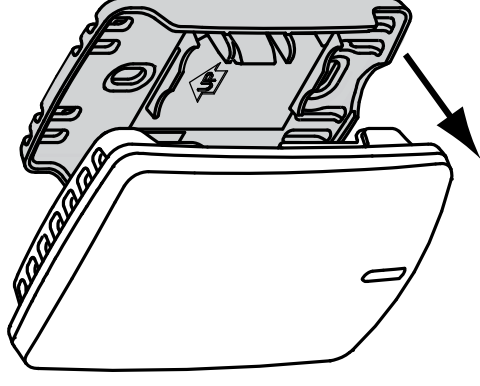
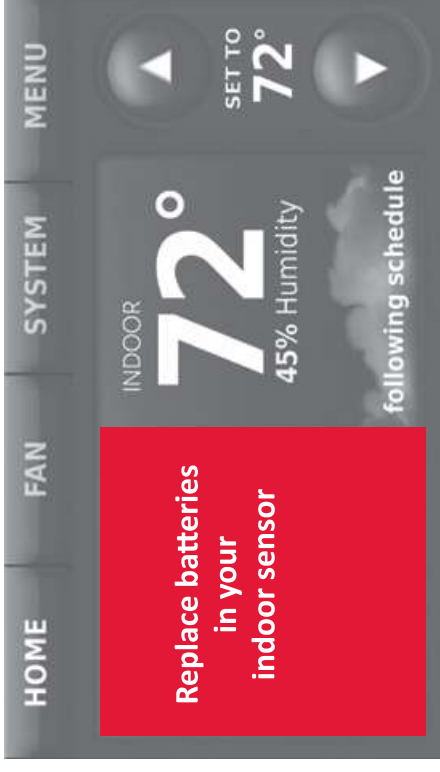

Using the temperature display

In some circumstances, the temperature displayed on the Home screen may not match the temperature near the thermostat. If your system is set up to use remote indoor sensors, it may be reading a sensor in another location.



Temperature reading depends on location of sensor

Using the humidity display

In some circumstances, the humidity displayed on the Home screen may not match humidity near the thermostat.

Some systems are set up to use two sensors, one to control humidification, the other for dehumidification. These sensors are often installed in different locations.

Depending on how your thermostat was installed, the thermostat Home screen will display humidity readings from only one sensor.



Humidity reading depends on location of sensor.

Optional accessories

Portable Comfort Control

If you have only one thermostat, you move this remote control from room to room (like a portable thermostat), to make sure the temperature is comfortable in the room you're using. If you have multiple thermostats, you can view and adjust the temperature in each room from your armchair.



Wireless Outdoor Sensor

With a wireless outdoor sensor, your Prestige® thermostat can display outside temperature and humidity. This information can also be displayed on your handheld Portable Comfort Control.



Wireless Indoor Sensor

If an indoor sensor is installed, your Prestige® thermostat will respond to temperature and humidity readings at the sensor location - providing comfort where the sensor is located. With multiple sensors, the thermostat can average temperature readings from each, to optimize comfort throughout your home.



Optional accessories

RedLINK™ Internet Gateway

The Honeywell RedLINK Internet Gateway gives you remote access to your Prestige® thermostat from the web, smart phone or tablet. You can view or adjust indoor temperature, system mode and other settings. The Gateway can also send alerts to as many as 6 email addresses to notify you if a problem occurs.



Wireless Entry/Exit Remote

This device mounts beside your door for one-touch control. Press **Away** to control to an energy saving temperature when you leave home. Press **Home** to control to a comfortable temperature when you return. To change pre-set temperatures, go to **MENU > Entry/Exit Remote Settings**.



Wireless Vent and Filter Boost Remote

This device mounts anywhere in your home (typically bathroom or kitchen) for convenient, on-demand ventilation. For increased ventilation, select 20, 40, or 60 minutes.

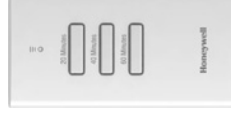

Troubleshooting

If you have difficulty with your thermostat, try these suggestions. Most problems can be corrected quickly and easily.

Screen is blank

- Check circuit breaker and reset if necessary.
- Make sure power switch at heating and cooling system is on.
- Make sure furnace door is closed securely.

Screen is difficult to read

- Change screen brightness using Preferences menu (see page 27).
- At 2 am each day, Prestige thermostats change screen colors for an hour, to prevent burn-in. Touch the screen at any time to restore pre-set screen colors.

Heating or cooling system does not respond

- Touch **SYSTEM** to set system to Heat. Make sure the temperature is set higher than the Inside temperature.
- Touch **SYSTEM** to set system to Cool. Make sure the temperature is set lower than the Inside temperature.
- Check circuit breaker and reset if necessary.
- Make sure power switch at heating & cooling system is on.
- Make sure furnace door is closed securely.
- If “Waiting For Equipment” is displayed, the compressor protection timer is on. Wait 5 minutes for the system to restart safely, without damaging the compressor.

Up to 5-year limited warranty

Honeywell warrants this product, excluding battery, to be free from defects in the workmanship or materials, under normal use and service, for a period of three (3) years from the date of purchase by the consumer. If at any time during the warranty period the product is determined to be defective or malfunctions, Honeywell shall repair or replace it (at Honeywell's option).

If the product is defective,

- (i) return it, with a bill of sale or other dated proof of purchase, to the place from which you purchased it; or
- (ii) call Honeywell Customer Care at 1-800-468-1502. Customer Care will make the determination whether the product should be returned to the following address: Honeywell Return Goods, Dock 4 MN10-3860, 1885 Douglas Dr. N., Golden Valley, MN 55422, or whether a replacement product can be sent to you.

This warranty does not cover removal or reinstallation costs. This warranty shall not apply if it is shown by Honeywell that the defect or malfunction was caused by damage which occurred while the product was in the possession of a consumer.

Honeywell's sole responsibility shall be to repair or replace the product within the terms stated above. HONEYWELL SHALL NOT BE LIABLE FOR ANY LOSS OR DAMAGE OF ANY KIND, INCLUDING ANY INCIDENTAL OR CONSEQUENTIAL DAMAGES RESULTING, DIRECTLY OR INDIRECTLY, FROM ANY BREACH OF ANY WARRANTY, EXPRESS OR IMPLIED, OR ANY OTHER FAILURE OF THIS PRODUCT. Some states do not allow the exclusion or limitation of incidental or consequential damages, so this limitation may not apply to you.

THIS WARRANTY IS THE ONLY EXPRESS WARRANTY HONEYWELL MAKES ON THIS PRODUCT. THE DURATION OF ANY IMPLIED WARRANTIES, INCLUDING THE WARRANTIES OF MERCHANTABILITY AND FITNESS FOR A PARTICULAR PURPOSE, IS HEREBY LIMITED TO THE THREE-YEAR DURATION OF THIS WARRANTY. Some states do not allow limitations on how long an implied warranty lasts, so the above limitation may not apply to you.

This warranty gives you specific legal rights, and you may have other rights which vary from state to state.

If you have any questions concerning this warranty, please write Honeywell Customer Care, 1885 Douglas Dr, Golden Valley, MN 55422 or call 1-800-468-1502.

When the product is registered on-line at www.warranty.Honeywell.com, the standard manufacture coverage stated above extends to a period of (5) years.

Regulatory information

FCC Compliance Statement (Part 15.19) (USA only)

This device complies with Part 15 of the FCC Rules. Operation is subject to the following two conditions:

- 1 This device may not cause harmful interference, and
- 2 This device must accept any interference received, including interference that may cause undesired operation.

FCC Warning (Part 15.21) (USA only)

Changes or modifications not expressly approved by the party responsible for compliance could void the user's authority to operate the equipment.

FCC Interference Statement (Part 15.105 (b)) (USA only)

This equipment has been tested and found to comply with the limits for a Class B digital device, pursuant to Part 15 of the FCC Rules. These limits are designed to provide reasonable protection against harmful interference in a residential installation. This equipment generates uses and can radiate radio frequency energy and, if not installed and used in accordance with the instructions, may cause harmful interference to radio communications. However, there is no guarantee that interference will not occur in a particular installation. If this equipment does cause harmful interference to radio or television reception, which can be determined by turning the equipment off and on, the user is encouraged to try to correct the interference by one of the following measures:

- Reorient or relocate the receiving antenna.
- Increase the separation between the equipment and receiver.
- Connect the equipment into an outlet on a circuit different from that to which the receiver is connected.
- Consult the dealer or an experienced radio/TV technician for help.

Equipment interface module, thermostats and outdoor sensor

To comply with FCC and Industry Canada RF exposure limits for general population/ uncontrolled exposure, the antenna(s) used for these transmitters must be installed to provide a separation distance of at least 20 cm from all persons and must not be co-located or operating in conjunction with any other antenna.

Portable Comfort Control

This portable transmitter with its antenna complies with FCC and Industry Canada RF exposure limits for general population/ uncontrolled exposure. This device must not be co-located or operating in conjunction with any other antenna or transmitter.

Section 7.1.2 of RSS-GEN

Under Industry Canada regulations, this radio transmitter may only operate using an antenna of type and maximum (or lesser) gain approved for the transmitter by Industry Canada. To reduce potential radio interference to other users, the antenna type and its gain should be so chosen that the equivalent isotropically radiated power (e.i.r.p.) is not more than that necessary for successful communication.

Section 7.1.3 of RSS-GEN

Operation is subject to the following two conditions:

- 1 This device may not cause interference, and
- 2 This device must accept any interference, including interference that may cause undesired operation of the device.



This thermostat contains a Lithium battery which may contain Perchlorate material. Perchlorate Material—special handling may apply.
See www.dtsc.ca.gov/hazardouswaste/perchlorate

Need Help?

For assistance please visit <http://yourhome.honeywell.com>, or call toll-free:
1-800-468-1502 (residential installation) • **1-888-245-1051** (commercial installation)

Automation and Control Systems

Honeywell International Inc.

1985 Douglas Drive North

Golden Valley, MN 55422

<http://yourhome.honeywell.com>

Honeywell

® U.S. Registered Trademark.
© 2012 Honeywell International Inc.
69-2740EFS—01 M.S. 10-12
Printed in U.S.A.

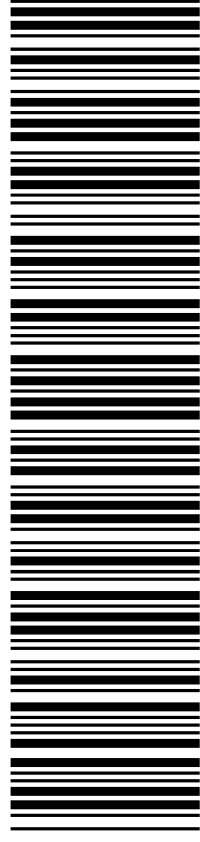

69-2740EFS-01

Honeywell

Thermostat à écran
tactile Prestige®

Guide de l'utilisateur



PRO
install

REDLINK™
Wireless Technology

Bienvenue

Nous vous félicitons de votre achat d'un thermostat programmable à écran tactile Honeywell. En utilisant la passerelle Internet RedLINK en option, vous pouvez surveiller et contrôler à distance le système de chauffage et de refroidissement de votre domicile ou de votre entreprise — vous pouvez rester connecté à votre système de confort où que vous soyez.

Le système Total Connect Comfort de Honeywell est la solution parfaite si vous voyagez fréquemment, possédez une maison de vacances ou une entreprise ou gérez un immeuble de placement, ou si tout simplement vous recherchez la tranquillité d'esprit.



Caractéristiques de votre thermostat Prestige

Avec votre nouveau thermostat, vous pouvez :

- **Vous connecter sur Internet pour surveiller et contrôler votre système de chauffage/refroidissement et recevoir des alertes par courriel (nécessite la passerelle Internet RedLINK en option)**
- **Consulter la température et l'humidité extérieures (nécessite le capteur extérieur sans fil en option)**
- **Réguler l'humidification, la déshumidification ou la ventilation.**

Votre nouveau thermostat offre aussi les fonctions suivantes :

- **Système de récupération intelligent adaptatif—Avec le temps, le thermostat Prestige « apprend » à reconnaître le temps requis par le système à obtenir la température désirée. Il active préalablement le chauffage ou le refroidissement pour garantir une température confortable au moment voulu.**
- **Informations du distributeur sur l'écran—pour faciliter la correspondance avec votre distributeur pour les réparations et l'entretien.**
- **Programmation des vacances et des jours fériés—vous permet de programmer la température de décalage pour économiser de l'énergie en votre absence.**
- **Verrouillage du clavier pour empêcher les modifications non autorisées.**
- **Statut de l'équipement—indique le statut marche/arrêt de tout l'équipement contrôlé par le thermostat.**
- **Préférences—vous permet de personnaliser le thermostat selon vos préférences.**

Table des matières

Programmation et fonctionnement

Référence rapide.....	3
Réglage de l'heure/la date.....	5
Réglage du ventilateur.....	6
Réglage du mode du système.....	7
Programmes d'économie d'énergie préconfigurés.....	8
Réglage des programmes.....	9
Dérogations aux programmes.....	12

Options de menu

Affichage de l'état de l'équipement.....	14
Réglage des vacances, des jours fériés et des événements.....	15
Réglage des programmes vacances/jours fériés : utilisation commerciale.....	16

Réglage de l'humidification et de la déshumidification.....	23
Réglage de la ventilation.....	26
Réglage des préférences.....	27
Nettoyage de l'écran du thermostat.....	28
Réglages de sécurité.....	29
Affichage des coordonnées du distributeur.....	30
Fonctions avancées.....	31

Annexes

Options de l'installateur.....	32
Remplacement des piles.....	33
Affichage de la température et de l'humidité.....	35
Accessoires en option.....	37
Dépannage.....	39
Informations réglementaires.....	41

Référence rapide : utilisation résidentielle

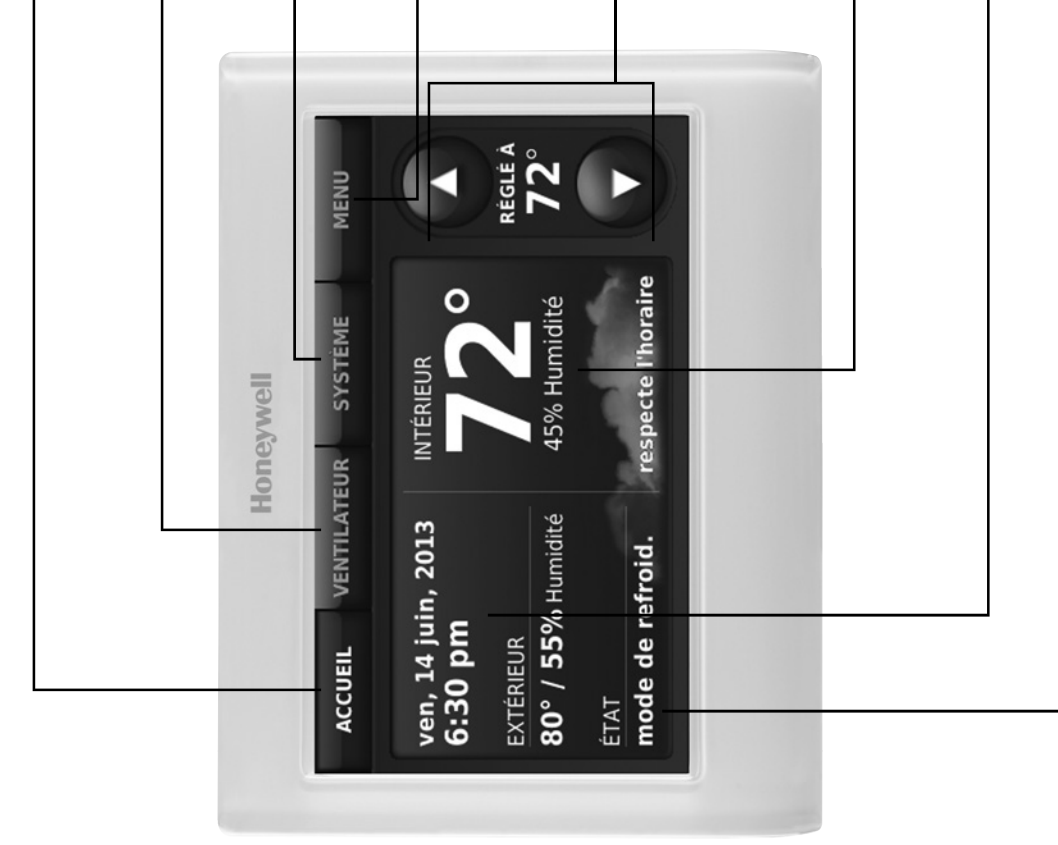

ACCUEIL. Touchez pour afficher l'écran Accueil.

VENTILATEUR. Sélectionnez le mode ventilateur.

SYSTÈME. Sélectionnez le mode du système (chauffage/refroidissement).

MENU. Touchez pour afficher les options. Commencez ici pour configurer un programme.

Programme en cours. Touchez une flèche pour modifier le réglage de température et sélectionner le maintien provisoire ou permanent.

Conditions intérieures. Affiche la température et humidité intérieures.

Heure et date actuelles.

État en cours. Affiche le mode du système (chauffage/refroidissement), la température et l'humidité extérieures (avec capteur extérieur en option).

Référence rapide : utilisation commerciale

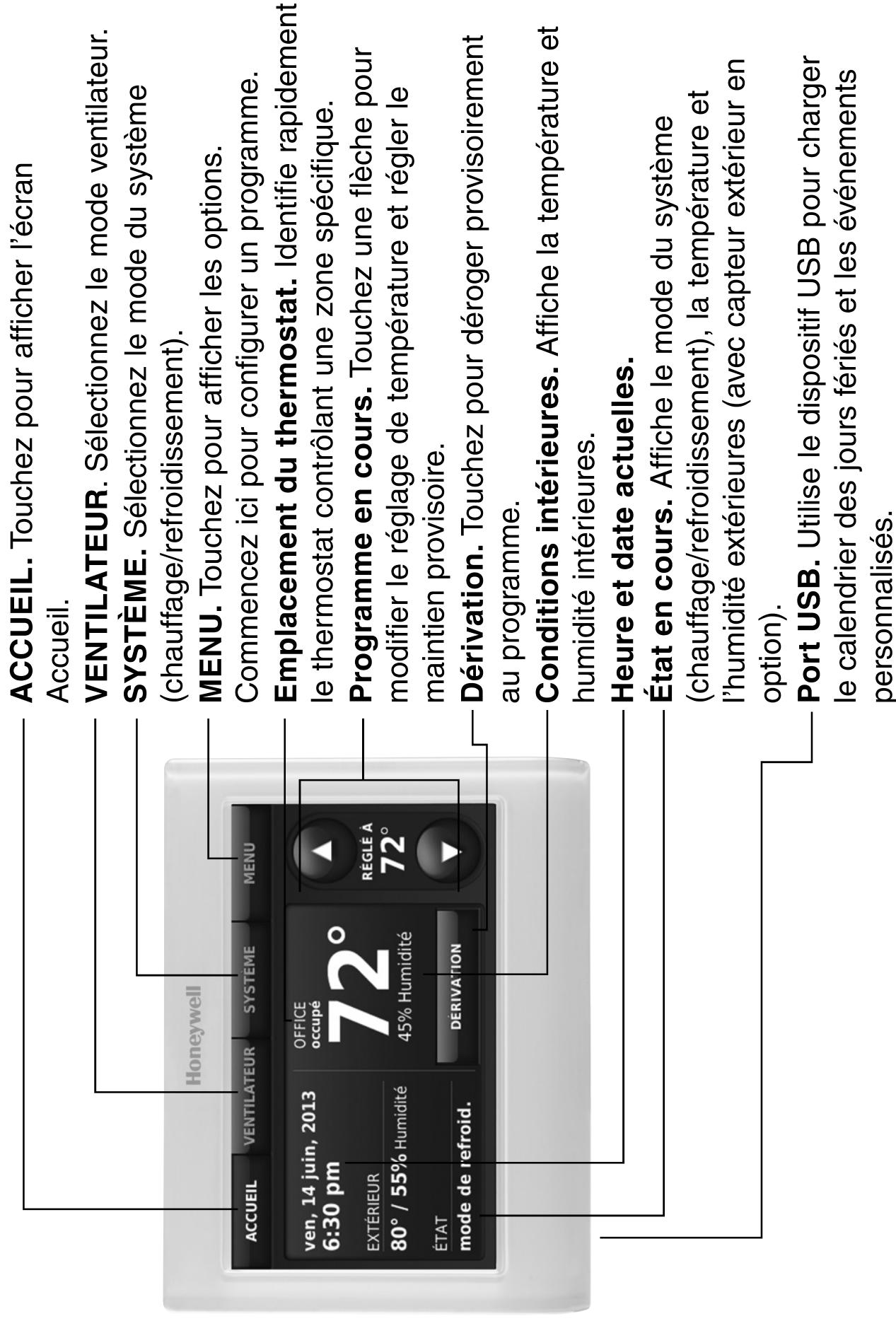

Réglage de l'heure/la date

- 1 Touchez l'heure courante. L'écran affiche **Régler l'heure/Régler la date**.
- 2 Touchez **Régler l'heure** ou **Régler la date**.
- 3 Touchez ▲ ou ▼ jusqu'à ce que l'heure/la date adéquates s'affichent.
- 4 Touchez **Terminé** pour enregistrer ou **Annuler** pour ignorer les changements.



REMARQUE : Le thermostat passe automatiquement à l'heure d'été/hiver.

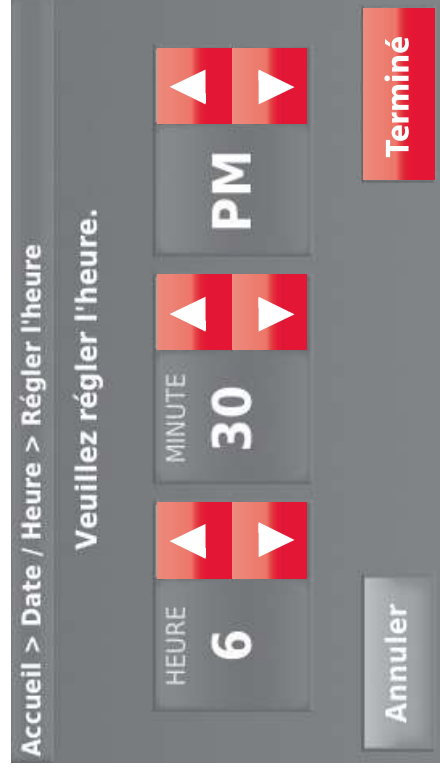

Réglage du ventilateur

- 1 Touchez **VENTILATEUR** pour afficher les réglages du ventilateur.
- 2 Touchez **En marche**, **Automatique**, **Circulation** ou **Suivre programme**.
- 3 Touchez **Terminé** pour enregistrer et quitter.

Marche : le ventilateur est toujours activé.

Automatique : le ventilateur fonctionne uniquement lorsque le système de chauffage ou de refroidissement est en marche.

Circulation : le ventilateur fonctionne de façon aléatoire, environ 35 % du temps (utilisation résidentielle uniquement).

Suivre le programme : ventilateur contrôlé par le programme (voir les pages 8–13).



REMARQUE : Pour une utilisation commerciale, touchez Automatique ou Marche pour déroger provisoirement au programme du ventilateur



Réglage du mode du système

1 Touchez **SYSTÈME** pour afficher les réglages du système.

2 Touchez l'option désirée :

Chauffage : Le thermostat commande uniquement le système de chauffage.

Refroidissement : Le thermostat commande uniquement le système de refroidissement.

Arrêt : les systèmes de chauffage et de refroidissement sont arrêtés.

Automatique : Le thermostat sélectionne le chauffage ou le refroidissement selon le besoin en fonction de la température ambiante.

Chauffage d'urgence (thermopompes avec chauffage auxiliaire) : commande le chauffage auxiliaire/d'urgence. Le compresseur est verrouillé.

3 Touchez **Terminé** pour enregistrer et quitter.



REMARQUE : Les réglages de système **Automatique** et **Chauffage d'urgence** peuvent ne pas s'afficher, selon la manière dont votre thermostat a été installé.



Programmes d'économie d'énergie préconfigurés

Ce thermostat utilise les réglages de l'économiseur d'énergie par défaut pour obtenir une réduction des coûts de chauffage/refroidissement jusqu'à 33 %. Pour personnaliser les réglages, consultez la page suivante.

Heure de Chauffage Refroid. Chauffage Refroid.
Période début (lun-ven) (lun-ven) (sam-dim) (sam-dim)

Réveil	6:00 am	70°	78°	70°	78°
Départ	8:00 am	62°	85°	62°	85°
Retour	6:00 pm	70°	78°	70°	78°
Coucher	10:00 pm	62°	82°	62°	82°

Utilisation
résidentielle

Heure de début Chauffage Refroid. Ventilateur

Occupée 1	8:00 am	70°	75°	Marche
Inoccupée 1	10:00 pm	55°	85°	Auto
Occupée 2*	12:00 am	70°	75°	Marche
Inoccupée 2*	12:00 am	55°	85°	Auto

Utilisation
commerciale

* La période 2 est annulée par défaut. Si elle est activée, les valeurs ci-dessus sont les réglages par défaut.

Réglage des horaires de programmation

- 1 Touchez **MENU**.
- 2 Sélectionnez **Créer/Modifier l'horaire**.
 - Touchez **Aidez-moi** pour créer un programme en répondant à de simples questions.
 - Touchez **Je le ferai moi-même** pour créer un programme manuellement. Consultez la page 10.
 - Touchez **Voir/Éditer** pour voir le programme complet et faire un réglage rapide.



REMARQUE : Pour réduire les coûts, utilisez les réglages préconfigurés de l'économiseur d'énergie décrits à la page 8.

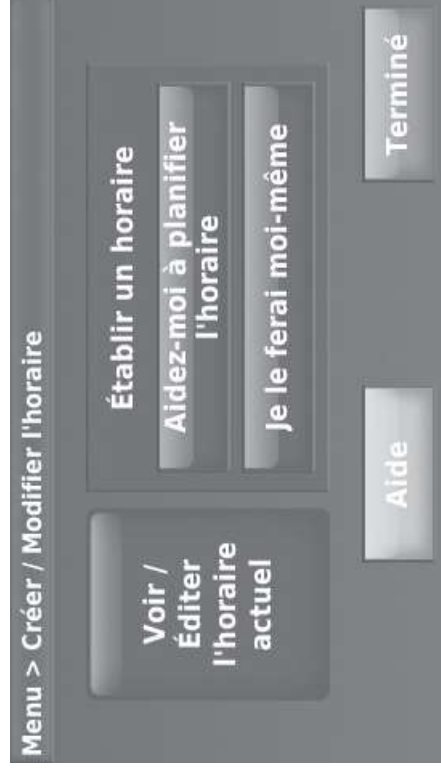
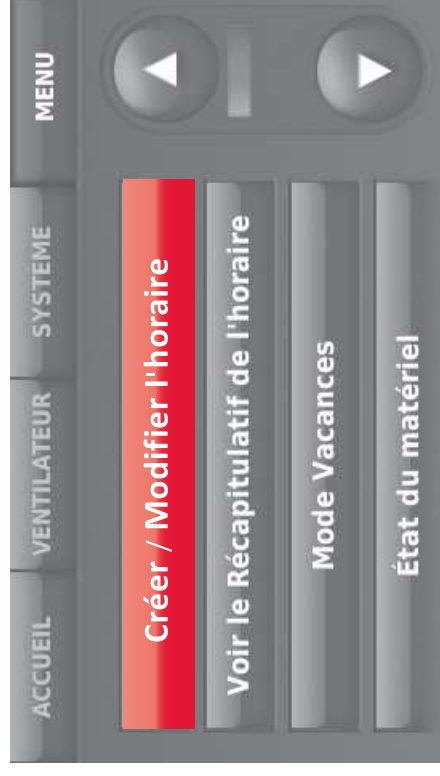

Réglage des horaires de programmation (suite)

- 3 Sélectionnez les jours à programmer puis **Suivant**.
- 4 Touchez **Réveil** pour régler l'heure de réveil pour le(s) jour(s) sélectionné(s).



Réglage des horaires de programmation (suite)

- 5 Touchez ▲ ou ▼ pour régler les températures de chauffage et de refroidissement pour la période de réveil, puis touchez **Terminé**.
- 6 Touchez les autres périodes de temps (**Départ**, **Retour**, **Sommeil**) pour régler l'heure et les températures de chaque période.
- 7 Touchez **Terminé** pour enregistrer et quitter.

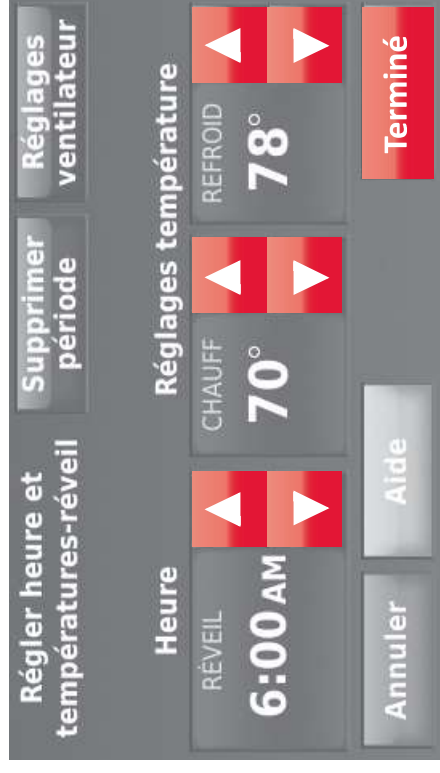

 **REMARQUE :** Touchez **Supprimer période** pour éliminer toute période de temps non souhaitée.

 **REMARQUE :** Touchez **Réglages ventilateur** pour personnaliser les réglages du ventilateur pour les périodes souhaitées.

Dérogation aux programmes : utilisation résidentielle

- 1 Touchez ▲ ou ▼ pour régler la température (côté droit de l'écran) et l'heure Maintien jusqu'à (côté gauche). Le programme reprend lorsque la période de Maintien a expiré.
- 2 Sélectionnez **Passez à Maintien Permanent** pour maintenir la même température jusqu'à la prochaine modification ou jusqu'à la reprise du programme configuré.
- 3 Touchez **Reprendre Horaire** à tout moment pour réactiver le programme configuré.



Dérégation aux programmes : utilisation commerciale

Touchez ▲ ou ▼ pour ajuster la température. Celle-ci restera en vigueur jusqu'à l'heure de maintien réglée.

- Pour modifier l'heure de maintien, touchez les boutons fléchés Maintien jusqu'à. Cette heure peut être réglée jusqu'à la valeur maximum définie par l'installateur.

- Touchez **Dérégation** pour utiliser une température pour période occupée pré-réglée si une personne est présente durant une période inoccupée. La nouvelle température est maintenue pendant une heure et peut être réglée pour la durée maximale définie par l'installateur.

Le programme réglé reprend à la fin de la durée de la dérogation. Touchez **Reprendre Horaire** à tout moment pour réactiver le programme configuré.

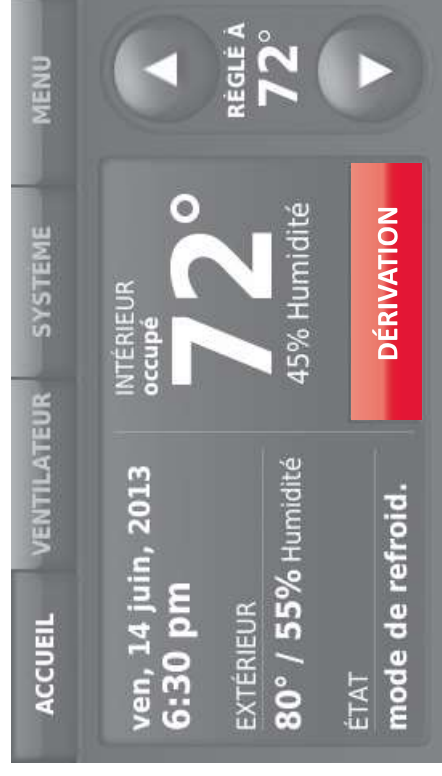

Affichage de l'état de l'équipement

- 1 Touchez **MENU**.
- 2 Sélectionnez **État du matériel**.
- 3 Touchez ▲ ou ▼ pour afficher le statut de tout l'équipement contrôlé par le thermostat. En fonction de l'installation du thermostat, l'écran de statut de l'équipement peut indiquer les données relatives aux systèmes suivants :
 - Chauffage et refroidissement
 - Ventilateur
 - Humidification
 - Déshumidification
 - Ventilation
 - Rappels pour l'entretien
 - Informations relatives au thermostat

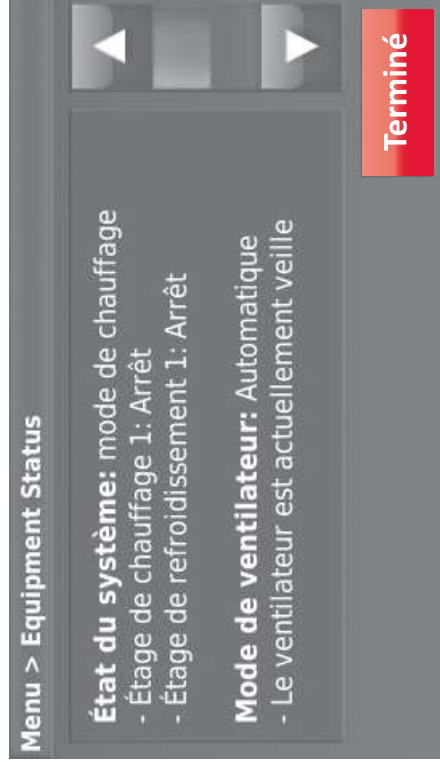

Réglage du maintien pendant les vacances : utilisation résidentielle

Cette caractéristique vous permet d'économiser de l'énergie en votre absence et restaure une température confortable juste avant votre retour.

- 1 Touchez **MENU**.
- 2 Sélectionnez **Mode Vacances**.
- 3 Touchez ▲ ou ▼ pour sélectionner la date de départ, puis touchez **Suivant** pour afficher plus de détails de programmation, y compris les heures du jour, les réglages de température, la date de retour et les réglages de retour.
- 4 Passez en revue vos sélections sur le dernier affichage, et touchez **Terminé** pour enregistrer vos réglages. Touchez **Précédent** puis **Annuler** pour ignorer les changements.

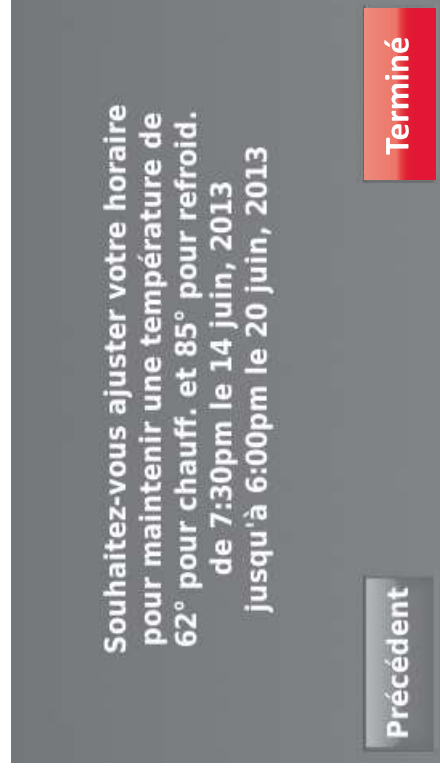

Réglage des programmes vacances/jours fériés : utilisation commerciale

Cette fonction permet de conserver de l'énergie lorsque personne ne se trouve sur le lieu de travail durant les jours fériés et les événements spéciaux.

- 1 Touchez **MENU**.
- 2 Sélectionnez **Gestionnaire des jours fériés/événements**.
- 3 Sélectionnez l'article à programmer.
 - Événements personnalisés vous permet de configurer d'autres jours pour les programmes spéciaux.
 - Les options Jours fériés pour les États-Unis et le Canada vous permettent de sélectionner une liste des jours fériés généralement observés par chaque pays.

4 Répondez aux invites de chaque écran. Pour plus d'informations, consultez les deux pages suivantes.

5 Touchez **Terminé** pour enregistrer vos réglages.

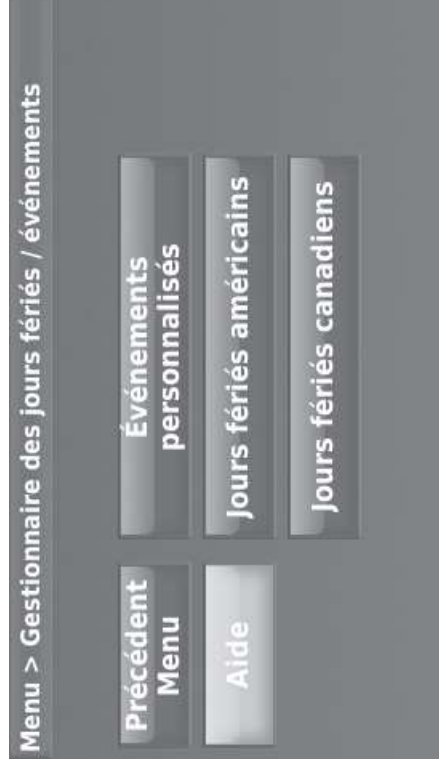

Réglage des événements personnalisés : utilisation commerciale

Cette fonction vous permet de personnaliser les réglages de température à maintenir durant un événement spécifique. Vous pouvez configurer un événement pour une date ou un jour spécifique du mois. Le thermostat reprend le programme normal après l'événement.

- 1 Sélectionnez **Événements personnalisés** dans le menu Gestionnaire des jours fériés/événements.
- 2 Sélectionnez **Créer un nouvel événement**.
- 3 Sélectionnez **Date spécifique** ou **Mois/Jour de la semaine**.

- Pour **Date spécifique**, vous êtes invité à sélectionner la date de début, les réglages, la date de fin et la fréquence de l'événement.
- Pour **Mois/Jour de la semaine**, vous êtes invité à sélectionner le mois, le jour de la semaine, la semaine du mois, les réglages, la durée de l'événement et la fréquence de l'événement.

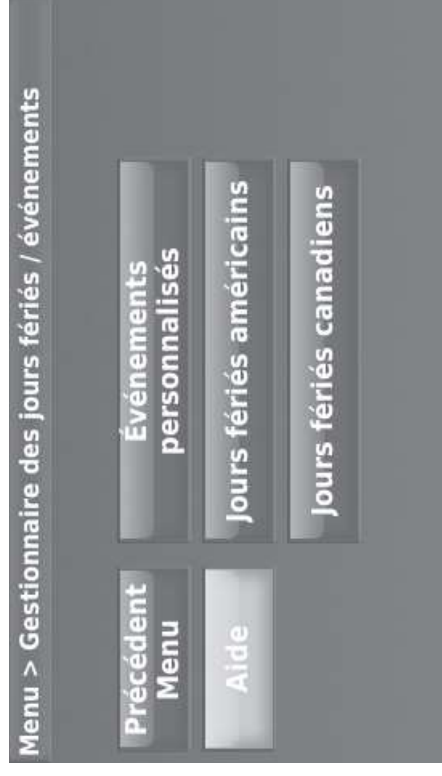

Réglage des événements personnalisés : utilisation commerciale (suite)

- 4 Passez les réglages en revue et touchez **Terminé** pour les enregistrer. Touchez **Précédent** puis **Annuler** pour ignorer les changements

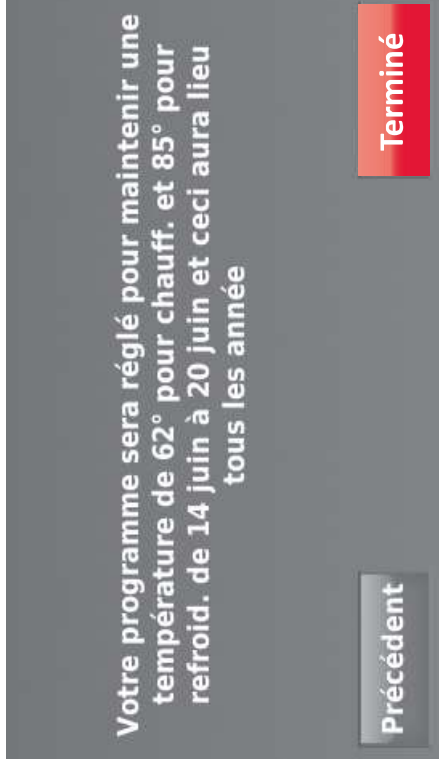

Réglage du programme jours fériés : utilisation commerciale

Cette fonction vous permet de personnaliser les réglages de température à maintenir durant un jour férié national spécifique. Le thermostat reprend le programme normal entre les jours fériés sélectionnés.

- 1 Sélectionnez **Jours fériés américains** ou **Jours fériés canadiens** dans le menu Gestionnaire des jours fériés/événements.
- 2 Sélectionnez **Ajouter/Modifier jours fériés**. Une liste des jours fériés nationaux s'affiche.
- 3 Touchez la case à cocher près de chaque jour férié pour lequel vous souhaitez maintenir des réglages spécifiques (touchez ▲ ou ▼ pour faire défiler la liste des jours fériés) puis touchez **Suivant**.

Réglez le programme des jours fériés pour les températures en périodes Occupées et Inoccupées, en fonction de l'occupation du bâtiment.

- 4 Touchez ▲ ou ▼ pour sélectionner les températures de chauffage et de refroidissement.
- 5 Passez les réglages en revue et touchez **Terminé** pour les enregistrer. Touchez **Précédent** puis **Annuler** pour ignorer les changements.

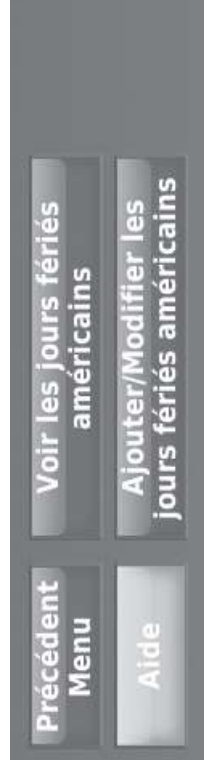

Dérogation pour jours fériés : utilisation commerciale

Cette fonction vous permet de personnaliser les réglages de température à maintenir à partir de maintenant jusqu'à une date spécifiée. Le thermostat reprend le programme normal à la date sélectionnée.

- 1 Touchez **MENU**.
- 2 Sélectionnez **Mode Jours fériés** pour afficher les températures lors de votre absence durant les jours fériés.
- 3 Touchez ▲ ou ▼ pour sélectionner les températures de chauffage et de refroidissement, puis sélectionnez **Suivant** pour sélectionner la date de retour.
- 4 Passez les réglages en revue et touchez **Terminé** pour les enregistrer. Touchez **Précédent** puis **Annuler** pour ignorer les changements.



REMARQUE : Le réglage de la température de refroidissement ne peut être que supérieur au réglage du programme en période inoccupée et le réglage de la température de chauffage ne peut être qu'inférieur au réglage du programme en période inoccupée.

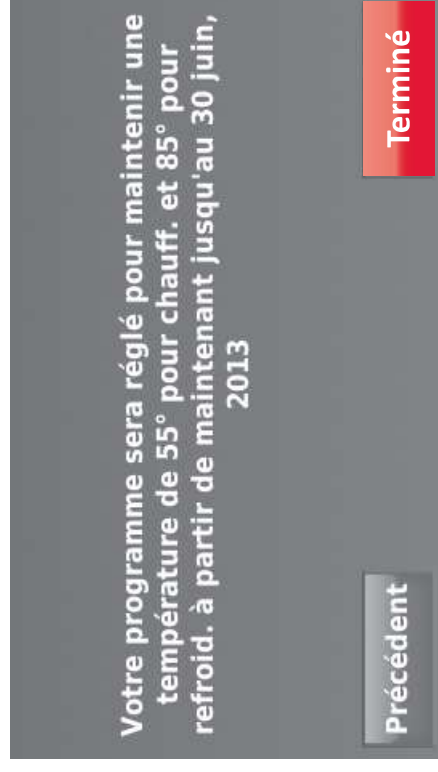
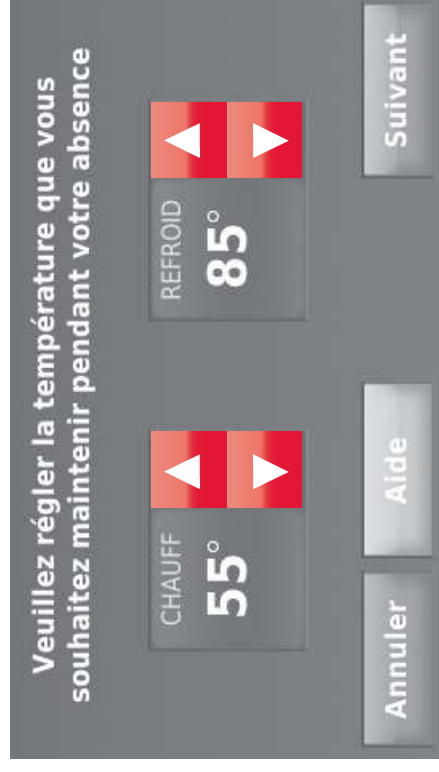

Lancement du mode Occupé : utilisation commerciale

Cette fonction maintient la température à un niveau économique jusqu'à ce que vous touchiez **Appuyer pour lancer l'occupation**. À l'arrivée, touchez le message pour maintenir une température confortable pendant que la pièce est occupée.

Appuyer sur les boutons ▲ ou ▼ pour régler la température ou la durée de maintien. La température est maintenue jusqu'à l'heure réglée. La température revient à un niveau d'économie d'énergie après expiration de la minuterie ou à la fin de la période Occupée.

 **REMARQUE :** Cette fonction n'est disponible que si elle est programmée par l'installateur.

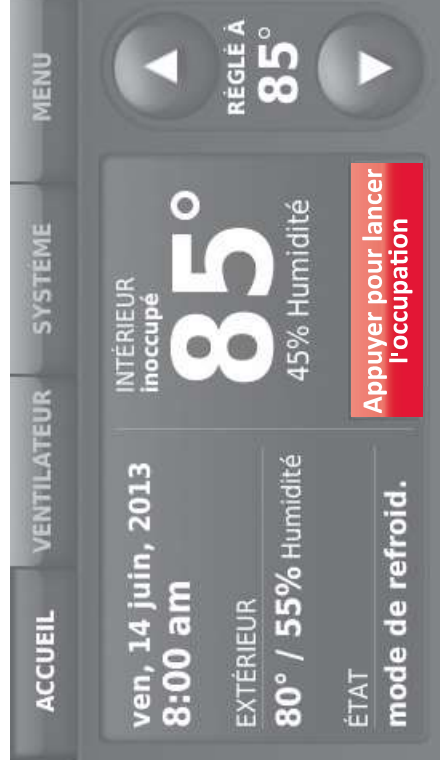

Décalage à distance (utilisation commerciale)

Durant les périodes occupées, un détecteur de présence indique au thermostat d'utiliser les réglages de DÉCALAGE À DISTANCE lorsque la pièce est vide. Si quelqu'un est dans la pièce, le thermostat utilise les réglages pour période occupée. Le thermostat ignore le capteur de présence durant les périodes inoccupées.

Si le thermostat est réglé sur non programmable, le détecteur de présence indique au thermostat d'utiliser les réglages de DÉCALAGE À DISTANCE lorsque la pièce est vide. S'il y a quelqu'un dans la pièce, il suit les réglages définis par l'utilisateur.

En fonction de l'installation du thermostat, il peut y avoir un délai allant jusqu'à 30 minutes avant de passer aux réglages de DÉCALAGE À DISTANCE. Ceci permet à la température de la pièce de rester confortable lorsque la pièce n'est pas occupée pendant une courte période seulement.

Réglages d'humidification

- 1 Touchez **MENU** et sélectionnez **Humidification**.
- 2 Sélectionnez **Auto**.
- 3 Déplacez la barre du curseur pour sélectionner le niveau d'humidité.
- 4 Touchez **Plus de réglages** si du gel ou de la condensation apparaissent sur les fenêtres. Utilisez un réglage inférieur pour empêcher le gel ou la condensation. Utilisez un réglage supérieur si l'air intérieur est trop sec. La protection des fenêtres limite l'humidité pour éviter le gel ou la condensation sur les fenêtres. Voir les notes ci-dessous.
- 5 Touchez **Terminé** pour enregistrer vos réglages.
Touchez **Annuler** pour ignorer les changements.



REMARQUE : Le thermostat n'enclenche pas l'humidificateur lorsque la température intérieure a atteint la Limite réglée pour les fenêtres affichée sur l'écran.



REMARQUE : La protection pour les fenêtres n'est disponible que si un capteur d'air intérieur est installé.



Réglages de déshumidification : utilisation résidentielle

Cette fonction permet de contrôler un déshumidificateur ou d'utiliser le climatiseur pour réduire l'humidité.

- 1 Touchez **MENU** et sélectionnez **Déshumidification**.
- 2 Sélectionnez **Auto**.
- 3 Déplacez la barre du curseur pour sélectionner le niveau d'humidité.
- 4 Touchez **Terminé** pour enregistrer vos réglages. Touchez **Annuler** pour ignorer les changements.

 **REMARQUE** : Si le climatiseur est utilisé pour contrôler l'humidité, la température peut chuter jusqu'à 3 °F en dessous du niveau réglé jusqu'à ce que l'humidité atteigne le niveau désiré.



Réglages de déshumidification : utilisation commerciale

Cette fonction permet de contrôler un déshumidificateur ou d'utiliser le climatiseur pour réduire l'humidité.

- 1 Touchez **MENU** et sélectionnez **Déshumidification**.
- 2 Sélectionnez **Auto**.
- 3 Déplacez la barre du curseur pour sélectionner le niveau d'humidité.
- 4 Touchez **Terminé** pour enregistrer vos réglages. Touchez **Annuler** pour ignorer les changements.

Si le climatiseur est utilisé pour contrôler l'humidité, le thermostat peut utiliser les méthodes suivantes pour maintenir l'humidité :

- Refroidir de 1 °F à 5 °F de moins que le réglage de température.
- Activer le refroidissement pour la durée de marche minimum pour réduire l'humidité.
- Activer le refroidissement et le chauffage en même temps pour réduire l'humidité sans réduire la température.



Réglage de la ventilation

- 1 Touchez **MENU** et sélectionnez **Ventilation**.
- 2 Touchez **Réglage** puis sélectionnez :
Automatique : La ventilation fonctionne conformément au réglage de l'installateur.
Arrêt : La ventilation est arrêtée à moins qu'elle ne soit mise en marche avec le inoccristateur.
Marche : Le ventilateur est toujours en marche.
- 3 Touchez ▲ ou ▼ pour sélectionner enclencher provisoirement la ventilation. Pour l'arrêter, réglez-la sur zéro.
- 4 Touchez **Plus de réglages** pour configurer les rappels pour l'entretien et les verrouillages. Sélectionnez **Oui** pour empêcher la ventilation durant les périodes de sommeil ou inoccupées (utilisation commerciale) ou lorsque les conditions extérieures dépassent les valeurs réglées par l'installateur.

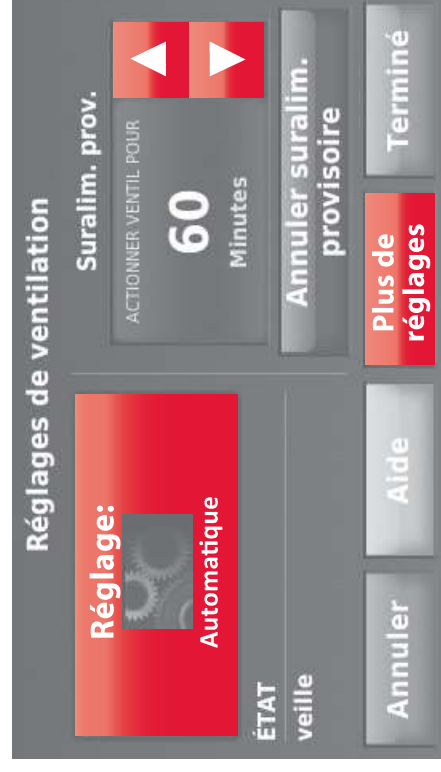

REMARQUE : Si le réglage est sur humidification en mode de chauffage, le ventilateur se met en marche pour retirer l'excès d'humidité si la valeur est supérieure de 10 % ou plus au réglage d'humidité.

Réglages des préférences

Les options du menu Préférences vous permettent de sélectionner la façon dont le thermostat affiche les informations ou répond à certaines situations.

- 1 Touchez **MENU** et sélectionnez **Préférences**.
- 2 Sélectionnez une option et suivez les invites :
 - Rappels de remplacement des filtres
 - Affichage des alertes de diagnostic de chauffage/refroidissement
 - Options du calendrier utilitaire
 - Affichage Fahrenheit/Celsius
 - Format 12/24 heures
 - Couleur et luminosité de l'écran
 - Sélection de la langue
 - Options de programmation
 - Système de récupération intelligent adaptatif
 - Restaurer le programme par défaut
 - Heure d'été/hiver

- 3 Touchez **Terminé** pour enregistrer vos réglages. Touchez **Annuler** pour ignorer les changements.



Nettoyage de l'écran du thermostat

Lorsque vous sélectionnez l'option de Nettoyer de l'écran, l'écran se verrouille pour que les réglages ne soient pas modifiés accidentellement durant le nettoyage.

- 1 Touchez **MENU**.
- 2 Sélectionnez **Nettoyer l'écran**. Une invite vous demande si vous souhaitez nettoyer l'écran pendant 30 secondes.
- 3 Touchez **Oui**. Une minuterie montre le temps écoulé jusqu'à ce que l'écran soit réactif.

 **REMARQUE :** Ne pulvérisez AUCUN liquide directement sur le thermostat. Pulvérisez les liquides sur un chiffon, puis utilisez le chiffon humide pour nettoyer l'écran. N'utilisez pas d'eau ni de nettoyant à vitres ménager. Évitez les produits de nettoyage abrasifs.

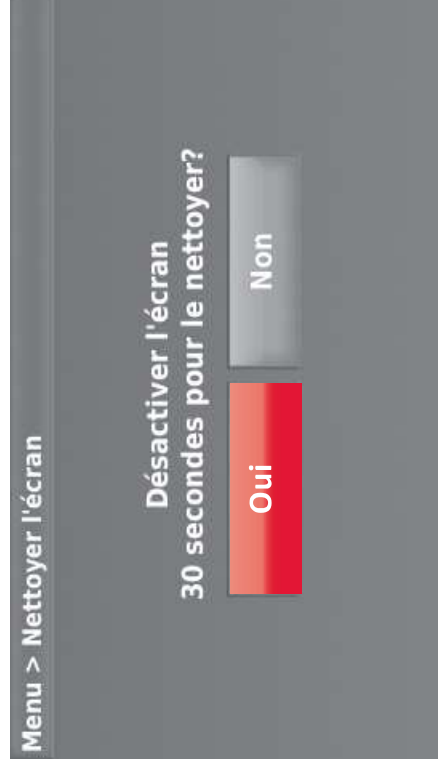

Réglages de sécurité

Vous pouvez régler les options de sécurité pour éviter les modifications non autorisées des réglages du système.

- 1 Touchez **MENU** et sélectionnez **Réglage de sécurité**.
- 2 Sélectionnez **Modifier mode de verrouillage**.
- 3 Sélectionnez une option et suivez les invites :
 - Déverrouillé** : Accès intégral permis.
 - Partiellement verrouillé** : Seule la température peut être modifiée.
 - Complètement verrouillé** : Aucun accès permis.

 **REMARQUE** : Si un mot de passe est choisi pour plus de sécurité, notez-le ici pour référence :

--	--	--	--

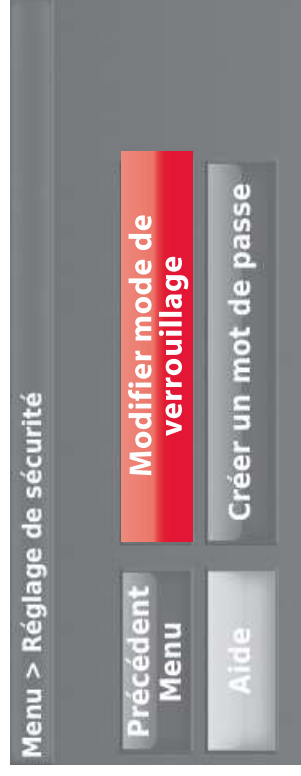

Affichage des coordonnées du distributeur

Consultez les informations du distributeur pour contacter l'installateur pour les réparations, l'entretien ou les mises à jour.

- 1 Touchez **MENU**.
- 2 Sélectionnez **Coordonnées de l'entrepreneur**.
- 3 Touchez **Terminé** pour revenir au menu.

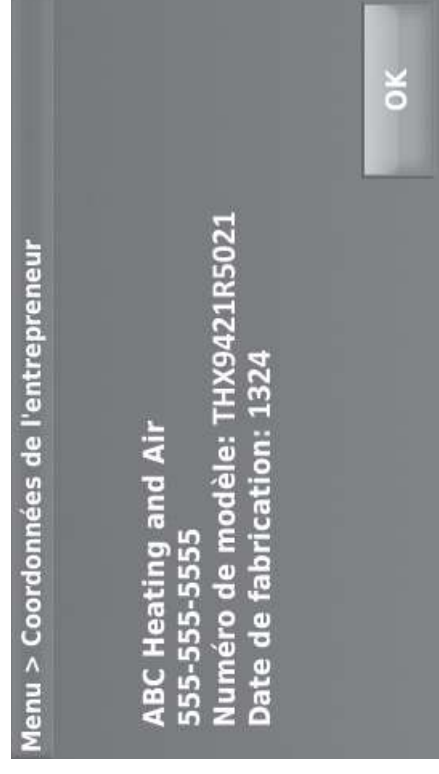

Fonctions avancées

Système de récupération intelligent adaptatif (utilisation résidentielle uniquement)—Avec le temps, le thermostat Prestige® « apprend » à reconnaître le temps requis par le système à obtenir la température désirée. Il active préalablement le chauffage ou le refroidissement pour garantir une température confortable au moment voulu. Le thermostat affiche « Récupération en cours » lorsqu'il enclenche le démarrage précoce du système.

Mode de déshumidification en période inoccupée—Le système peut être réglé pour contrôler le climat intérieur pendant les périodes inoccupées durant la saison humide. Avant de partir, touchez **MENU** puis sélectionnez le mode **Déshumidification en période inoccupée**. La température et l'humidité sont maintenues à des niveaux permettant de protéger le domicile et les biens. Au retour, appuyer sur **Annuler** pour reprendre le fonctionnement normal.

Protection du compresseur—Le thermostat maintient le compresseur arrêté pendant quelques minutes avant un redémarrage, pour éviter d'endommager l'équipement. Pendant cette durée d'arrêt, le message « En attente de l'équipement » s'affiche à l'écran.

Balayage avant occupation (utilisation commerciale uniquement)—Cette fonction active le ventilateur de 1 heure à 3 heures avant chaque période occupée pour fournir un environnement de travail confortable à l'arrivée.

Options de l'installateur

Les options de l'installateur requièrent un mot de passe et ne doivent être modifiées que par un technicien qualifié.

Pour éviter les changements accidentels et les dommages de l'équipement, **ne modifiez pas ces options vous-même.**

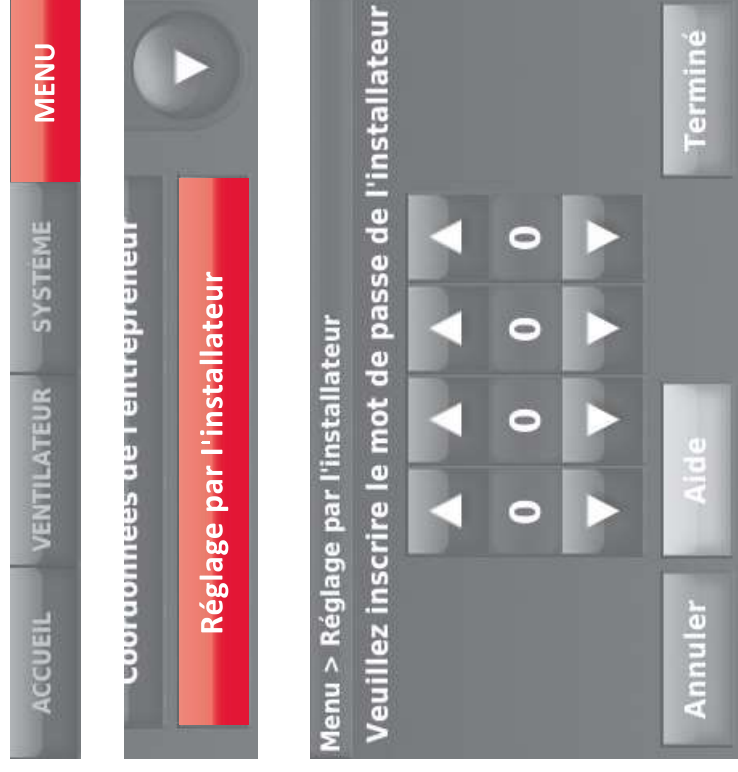

Remplacement des piles du capteur extérieur

Remplacez les piles du capteur extérieur lorsqu'une alerte s'affiche sur l'écran du thermostat, environ 60 jours avant que les piles ne soient vidées de leur charge.

Pour remplacer les piles :

- 1 Retirez le capteur du support.
- 2 Détachez le couvercle.
- 3 Installez 2 piles au lithium AA neuves.
- 4 Remplacez le couvercle et remettez le capteur dans le support.

Le capteur extérieur restaure la communication avec le thermostat quelques secondes après l'installation des piles neuves.

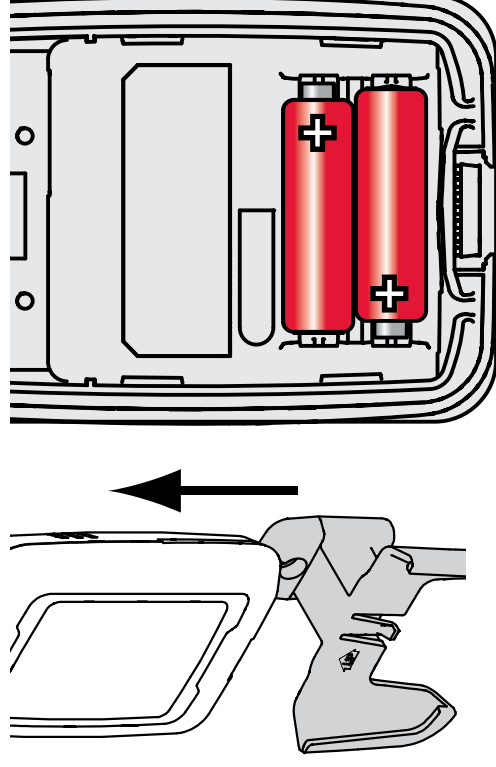

Remplacement des piles du capteur intérieur

Remplacez les piles du capteur intérieur lorsqu'une alerte s'affiche sur l'écran du thermostat, environ 60 jours avant que les piles ne soient vidées de leur charge. Lorsque le voyant de statut du capteur commence à clignoter en rouge, la charge des piles est très faible et sera complètement épuisée dans les deux à trois semaines. Durant le fonctionnement normal, le voyant de statut est éteint.

Pour remplacer les piles :

- 1 Retirez le capteur de la plaque murale.
- 2 Installer 2 piles alcalines AAA neuves. Si le voyant de statut clignote en vert, les piles sont bonnes; s'il clignote en rouge, elles doivent être remplacées.
- 3 Attachez le capteur à la plaque murale.

Le capteur restaure la communication avec le thermostat quelques secondes après l'installation des piles neuves.

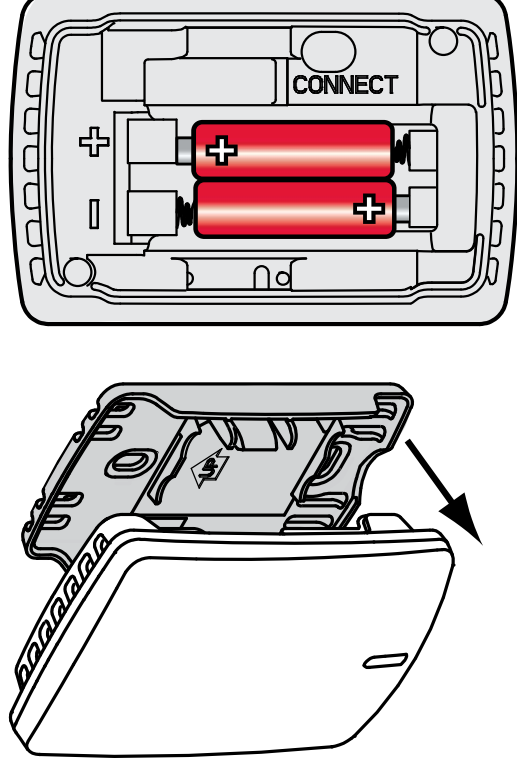

Utilisation de l'affichage de température

Dans certaines circonstances, la température affichée sur l'écran d'accueil peut ne pas correspondre à celle près du thermostat. Si le système est configuré pour utiliser des capteurs intérieurs à distance, il est possible qu'il affiche les valeurs d'un capteur situé ailleurs.



Les valeurs de température dépendent de l'emplacement du capteur.

Utilisation de l'affichage de l'humidité

Dans certaines circonstances, l'humidité affichée sur l'écran d'accueil peut ne pas correspondre à celle près du thermostat.

Certains systèmes sont réglés pour utiliser deux capteurs, un pour l'humidification et l'autre pour la déshumidification. Ces capteurs sont souvent installés à différents endroits.

En fonction de l'installation du thermostat, l'écran d'accueil du thermostat affiche les valeurs d'humidité d'un seul capteur.



Les valeurs d'humidité dépendent de l'emplacement du capteur.

Accessoires en option

Régulateur de confort portatif

Si un seul thermostat est installé, ce régulateur peut être déplacé d'une pièce à l'autre (comme un thermostat portatif) pour s'assurer que la température est confortable dans la pièce occupée. Si plusieurs thermostats sont utilisés, ceci permet de consulter et de régler la température de chaque pièce à partir d'un fauteuil.



Capteur extérieur sans fil

Avec un capteur d'extérieur sans fil, le thermostat Prestige® peut afficher la température et l'humidité extérieures. Ces informations peuvent aussi être affichées sur le régulateur de confort portatif.



Capteur intérieur sans fil

Si un capteur intérieur est installé, le thermostat Prestige® répond aux valeurs de température et d'humidité à l'emplacement du capteur, assurant le confort à l'endroit où le capteur est situé. Avec plusieurs capteurs, le thermostat peut faire la moyenne des relevés de température de chaque capteur pour optimiser le confort dans toute la maison.



Accessoires en option

Passerelle Internet RedLINK™



La passerelle Internet RedLINK de Honeywell offre un accès à distance au thermostat Prestige® via Internet, un téléphone intelligent ou une tablette. Vous pouvez afficher ou régler la température intérieure, le mode du système et d'autres réglages. La passerelle envoie également des alertes à un maximum de 6 adresses électroniques pour vous avertir en cas de problème.

Dispositif à distance sans fil de point d'entrée/sortie

Ce dispositif se monte près de la porte pour un contrôle sur simple pression d'un bouton. Touchez **Inoccupé** pour assurer une température économique lorsque vous quittez votre domicile. Touchez **Occupé** pour assurer une température économique lorsque vous rentrez chez vous. Pour modifier les températures pré-réglées, allez sur **MENU > Réglages d'entrée/de sortie à distance**.



Dispositif à distance de surventilation et de surfiltration sans fil

Ce dispositif peut être installé partout chez vous (en général dans la salle de bain ou la cuisine) pour une ventilation pratique à la demande. Pour une ventilation supplémentaire, sélectionnez 20, 40 ou 60 minutes.

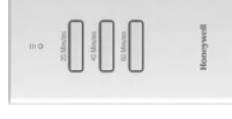

Dépannage

Si vous avez des problèmes avec votre thermostat, nous vous proposons d'essayer les solutions suivantes. La plupart des problèmes peuvent être réglés rapidement et facilement.

- **L'écran n'affiche rien**
 - Vérifiez le disjoncteur et réinitialisez-le si nécessaire.
 - Assurez-vous que l'interrupteur de marche-arrêt du système de chauffage et de refroidissement est sur marche.
 - Assurez-vous que la porte de l'appareil de chauffage est bien fermée.
- **L'écran est difficile à lire**
 - Changez le rétroéclairage de l'écran dans le menu des préférences (consultez la page 27).
 - Tous les jours à 2 heures du matin, les thermostats Prestige changent les couleurs du thermostat pour éviter le marquage indélébile sur l'écran. Touchez l'écran à tout moment pour restaurer les couleurs pré réglées.
- **Le système de chauffage ou de refroidissement ne répond pas**
 - Touchez **SYSTÈME** pour régler le système sur Chauffage. Vérifiez que le réglage de température est supérieur à la température intérieure.
 - Touchez **SYSTÈME** pour régler le système sur Refroidissement. Vérifiez que le réglage de température est inférieur à la température intérieure.
 - Vérifiez le disjoncteur et réinitialisez-le si nécessaire.
 - Assurez-vous que l'interrupteur de marche-arrêt du système de chauffage et de refroidissement est sur marche.
 - Assurez-vous que la porte de l'appareil de chauffage est bien fermée.
 - Si « En attente de l'équipement » s'affiche, la minuterie de protection du compresseur est activée. Attendez 5 minutes pour que le système se remette en marche en toute sécurité sans endommager le compresseur.

Garantie limitée jusqu'à 5 ans

Honeywell garantit ce produit, à l'exception des piles, contre tout défaut de fabrication ou de main d'œuvre, durant une période de trois (3) ans à partir de la date d'achat si le produit est utilisé et entretenu convenablement. En cas de défaillance ou de mauvais fonctionnement pendant la période de garantie, Honeywell remplacera ou réparera le produit, à sa discrétion.

Si le produit est défectueux,

- (i) le renvoyer avec la facture ou une autre preuve d'achat date au lieu d'achat; ou
- (ii) appeler le service à la clientèle d'Honeywell en composant le 1-800-468-1502. Le service à la clientèle déterminera si le produit doit être retourné à l'adresse suivante : Honeywell Return Goods, Dock 4MN10-3860, 1885 Douglas Dr. N., Golden Valley, MN 55422, ou si un produit de remplacement peut vous être expédié.

La présente garantie ne couvre pas les frais de retrait ou de réinstallation. La présente garantie ne s'applique pas s'il est démontré par Honeywell que la défaillance ou le mauvais fonctionnement sont dus à un endommagement du produit alors que le consommateur l'avait en sa possession.

La responsabilité exclusive d'Honeywell se limite à réparer ou à remplacer le produit conformément aux modalités susmentionnées. HONEYWELL N'EST EN AUCUN CAS RESPONSABLE DES PERTES OU DOMMAGES, Y COMPRIS LES DOMMAGES INDIRECTS OU ACCESSOIRES DÉCOULANT DIRECTEMENT OU INDIRECTEMENT D'UNE VIOLATION QUELCONQUE D'UNE GARANTIE, EXPRESSE OU TACITE, APPLICABLE AU PRÉSENT PRODUIT, OU TOUTE AUTRE DÉFAILLANCE DU PRÉSENT PRODUIT. Certaines provinces ne permettent pas l'exclusion ou la restriction des dommages indirects ou accessoires et, par conséquent, la présente restriction peut ne pas s'appliquer.

CETTE GARANTIE EST LA SEULE GARANTIE EXPRESSE FAITE PAR HONEYWELL POUR CE PRODUIT. LA DURÉE DE TOUTE GARANTIE IMPLICITE, INCLUANT LES GARANTIES DE QUALITÉ MARCHANDE OU D'ADAPTATION À UNE UTILISATION PARTICULIÈRE, EST LIMITÉE PAR LES PRÉSENTES À LA PÉRIODE DE TROIS ANS DE LA PRÉSENTE GARANTIE. Certaines provinces ne permettent pas de limiter la durée des garanties tacites et, par conséquent, la présente limitation peut ne pas s'appliquer.

La présente garantie donne au consommateur des droits spécifiques et certains autres droits qui peuvent varier d'une province à l'autre.

Pour toute question concernant cette garantie, merci d'écrire au service des Relations avec la clientèle d'Honeywell, à l'adresse suivante : 1885 Douglas Dr, Golden Valley, MN 55422 ou d'appeler 1-800-468-1502.

Lorsque le produit est enregistré en ligne à www.warranty.honeywell.com, la couverture standard du fabricant déclarée ci-dessus s'étend à une période de cinq (5) ans.

Informations réglementaires

Déclaration de conformité à la FCC (Partie 15.19) (États-Unis uniquement)

Cet appareil est conforme à la partie 15 du règlement de la FCC. Son fonctionnement est soumis aux deux conditions suivantes :

- 1 Ce dispositif ne doit pas causer d'interférences nuisibles, et
- 2 Ce dispositif doit accepter toutes les interférences reçues, y compris celles pouvant causer un fonctionnement non souhaité.

Avertissement de la FCC (Partie 15.21) (États-Unis uniquement)

Toute modification qui n'est pas autorisée expressément par la partie responsable de la conformité de l'appareil peut rendre l'utilisateur inapte à faire fonctionner l'équipement.

Déclaration relative aux interférences de la FCC (Partie 15.105 (b)) (États-Unis uniquement)

Cet équipement a été testé et est conforme aux limites des dispositifs numériques de Classe B, conformément à la Partie 15 du règlement de la FCC. Ces limites sont conçues pour fournir une protection raisonnable contre les interférences nuisibles dans une installation résidentielle. Cet équipement génère, utilise et peut émettre de l'énergie de radiofréquence, et s'il n'est pas installé et utilisé conformément aux instructions, peut causer des interférences nuisibles aux communications radio. Il n'y a toutefois aucune garantie qu'une interférence ne se produira pas dans une installation particulière. Si cet équipement cause des interférences nuisibles à la réception radio et télévision, ce qui peut être déterminé en éteignant le dispositif et en le remettant en marche, il est recommandé à l'utilisateur de tenter de corriger l'interférence par l'une des mesures suivantes :

- Réorienter ou déplacer l'antenne réceptrice.
- Augmenter la séparation entre l'équipement et le récepteur.

- Branchez l'équipement dans la prise d'un circuit différent de celui auquel le récepteur est connecté.
- Consulter le distributeur ou un technicien radio/TV compétent pour obtenir de l'aide.

Module d'interface d'équipement, thermostats et capteur extérieur

Pour être conformes aux limites d'exposition aux radiofréquences établies par FCC et Industrie Canada pour le grand public/l'exposition non contrôlée, la ou les antennes utilisées pour ces transmetteurs doivent être installées à au moins 20 cm de toutes les personnes et ne peuvent être situées au même endroit qu'une autre antenne ou fonctionner conjointement avec une autre antenne.

Régulateur de confort portatif

Ce transmetteur portable et son antenne sont conformes aux limites d'exposition RF de la FCC et d'Industrie Canada pour la population générale/l'exposition non contrôlée. Cet appareil ne doit pas être situé ou fonctionner avec une autre antenne ou un autre transmetteur.

Section 7.1.2 de RSS-GEN

Conformément aux normes d'Industrie Canada, ce transmetteur radio ne peut fonctionner qu'avec une antenne dont le type et le gain maximum sont approuvés par Industrie Canada. Pour réduire les risques d'interférence s radio encourus par d'autres utilisateurs, le type et le gain de l'antenne doivent être choisis de façon à ce que la puissance rayonnée isotrope équivalente (p.i.r.e.) ne soit pas supérieure à celle nécessaire à l'établissement d'une bonne communication.

Section 7.1.3 de RSS-GEN

Son fonctionnement est soumis aux deux conditions suivantes :

- 1 Ce dispositif ne doit pas causer d'interférences, et
- 2 Ce dispositif doit accepter toutes les interférences, y compris celles pouvant causer un fonctionnement non souhaité.



Ce thermostat contient une pile au lithium pouvant contenir du perchlorate.

Perchlorate — peut exiger une manipulation particulière.

Visitez le site www.dtsc.ca.gov/hazardouswaste/perchlorate

Besoin d'aide?

Pour obtenir de l'aide, veuillez visiter <http://yourhome.honeywell.com>

ou appeler le numéro gratuit :

1-800-468-1502 (installation résidentielle) • **1-888-245-1051** (installation commerciale)

Solutions de régulation et d'automatisation

Honeywell International Inc.

1985 Douglas Drive North

Golden Valley, MN 55422

<http://yourhome.honeywell.com>

Honeywell

® Marque de commerce déposée
aux É.-U.

© 2012 Honeywell International Inc.
69-2740EFS—01 M.S. 10-12

Imprimé aux États-Unis

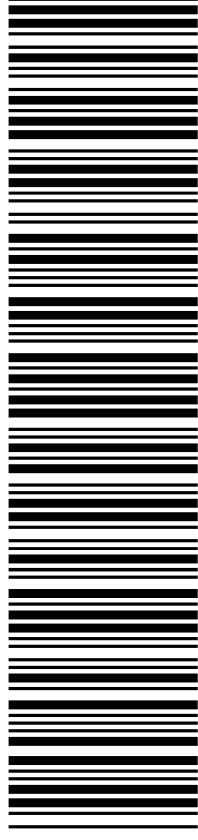

69-2740EFS-01

Honeywell

Termostato de pantalla
táctil Prestige®

Guía del usuario



PRO
install

REDLINK™
Wireless Technology

Bienvenido

Felicitaciones por la compra del termostato con pantalla táctil programable de Honeywell. Cuando se usa con el portal de Internet RedLINK opcional, puede supervisar y controlar de manera remota el sistema de calefacción y refrigeración de su hogar o empresa—puede permanecer conectado a su sistema de confort dondequiera que vaya.

Total Connect Comfort de Honeywell es la solución perfecta si usted viaja frecuentemente, si posee un hogar de vacaciones, una empresa, o si administra una propiedad de inversión o, simplemente, busca tranquilidad.



Características del termostato Prestige

Con el nuevo termostato, podrá realizar lo siguiente:

- **Conectarse a Internet para monitorear y controlar el sistema de calefacción/refrigeración y recibir alertas por correo electrónico (necesita el portal de Internet RedLINK opcional)**
- **Ver la temperatura y humedad exteriores (necesita un sensor exterior inalámbrico opcional)**
- **Controlar la humidificación, deshumidificación o ventilación**

El nuevo termostato le brinda también lo siguiente:

- **Adaptive Intelligent Recovery—con el tiempo, el termostato Prestige “sabe” cuánto demora su sistema en alcanzar la temperatura que desea. Activa el sistema de calefacción o refrigeración más temprano para que esté confortable a la hora que usted espera.**
- **Información del distribuidor en la pantalla—lo cual le facilita la comunicación con el distribuidor para el servicio.**
- **Programación para vacaciones y días festivos—lo que le permite programar la temperatura de corrección para ahorrar energía mientras se encuentre fuera de su hogar.**
- **Bloqueo del teclado para evitar cambios no autorizados.**
- **Estatus del equipo—proporciona un estatus de encendido/apagado de todos los equipos controlados por el termostato.**
- **Preferencias—le permite personalizar el termostato a las configuraciones deseadas.**

Índice

Programación y funcionamiento

Referencia rápida.....	3
Configurar la hora y el día	5
Configurar el ventilador.....	6
Configurar la modalidad del sistema	7
Cronogramas de ahorro de energía predeterminados	8
Ajustar los cronogramas del programa	9
Anular los cronogramas del programa.....	12

Opciones del menú

Ver estatus del equipo	14
Configurar vacaciones, días festivos y eventos	15
Configurar programación de días festivos y eventos: uso comercial.....	16

Configurar humidificación y deshumidificación.....	23
Configurar ventilación	26
Configurar preferencias.....	27
Limpieza de la pantalla del termostato	28
Configuraciones de seguridad	29
Ver información del distribuidor.....	30
Funciones avanzadas	31

Apéndices

Opciones del instalador	32
Reemplazo de baterías.....	33
Pantalla de temperatura y humedad.....	35
Accesorios opcionales	37
Localización y solución de problemas	39
Información de reglamentación.....	41

Referencia rápida: uso residencial

HOGAR. Presione para visualizar la pantalla principal.

VENTILADOR. Seleccione una modalidad para el ventilador.

SISTEMA. Seleccione la modalidad del sistema (Calefacción/Refrigeración).

MENÚ. Presione para visualizar las opciones. Comience aquí para configurar un cronograma del programa.

Cronograma actual. Toque una flecha para cambiar la configuración de la temperatura y seleccionar una pausa temporal o permanente.

Condiciones en interiores. Muestra la temperatura y humedad interiores.

Fecha y hora actuales.

Estatus actual. Muestra la modalidad del sistema (calefacción/refrigeración), la temperatura y humedad exteriores (con sensor para exteriores opcional).

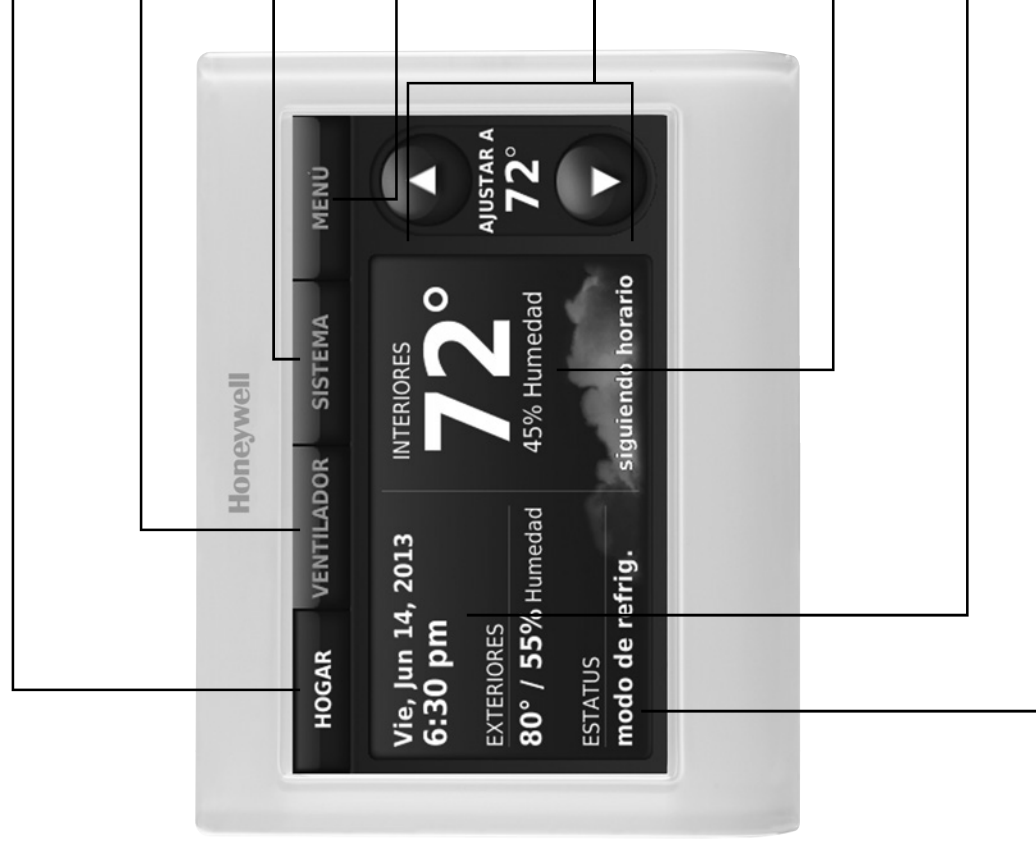

Referencia rápida: uso comercial

- HOGAR.** Presione para visualizar la pantalla principal.
- VENTILADOR.** Seleccione una modalidad para el ventilador.
- SISTEMA.** Seleccione la modalidad del sistema (Calefacción/Refrigeración).
- MENÚ.** Presione para visualizar las opciones. Comience aquí para configurar un cronograma del programa.
- Ubicación del termostato.** Identifique rápidamente cuál termostato controla un área específica.
- Cronograma actual.** Toque una flecha para cambiar la configuración de la temperatura y seleccionar una pausa temporal.
- Anulación.** Toque para anular temporalmente el cronograma del programa.
- Condiciones interiores.** Muestra la temperatura y humedad interiores.
- Fecha y hora actuales.**
- Estatus actual.** Muestra la modalidad del sistema (calefacción/refrigeración), la temperatura y humedad exteriores (con sensor opcional de exterior).
- Puerto USB.** Utilice el dispositivo USB para ingresar la programación de los días festivos y los eventos personalizados.

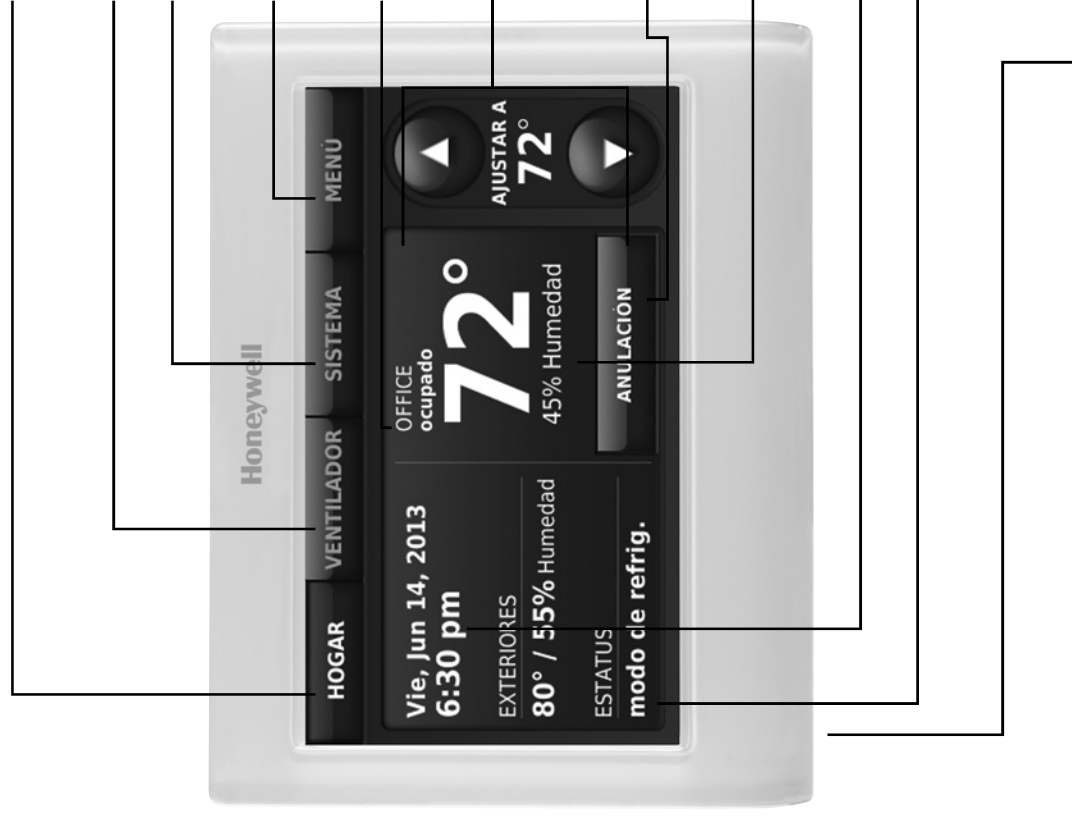

Configurar la hora y el día

- 1 Toque la hora actual. La pantalla muestra **Configurar hora/configurar fecha**.
- 2 Toque **Configurar hora** o **Configurar fecha**.
- 3 Toque ▲ o ▼ hasta que se muestre la hora/fecha adecuada.
- 4 Toque **Terminado** para guardar o **Cancelar** para ignorar los cambios.



NOTA: Este termostato cambiará automáticamente el reloj para el horario de verano y viceversa.

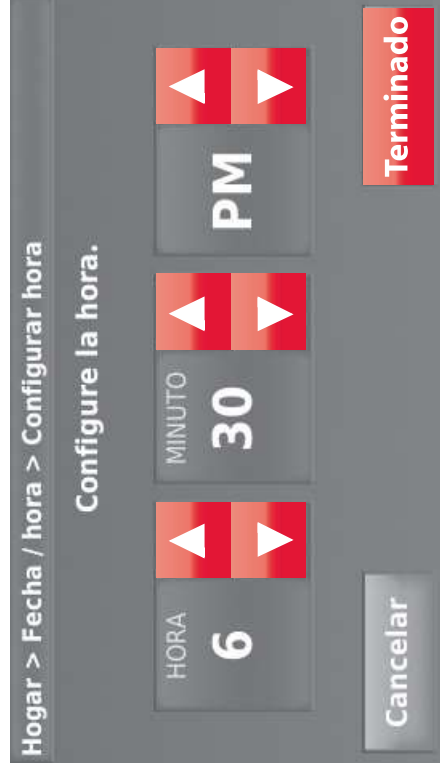

Configurar el ventilador

- 1 Toque la opción **VENTILADOR** para mostrar las configuraciones del ventilador.
- 2 Toque **Encendido**, **Automático**, **Circulación** o **Seguir el cronograma**.
- 3 Toque **TERMINADO** para guardar y salir.
Encendido: el ventilador está siempre encendido.

Automático: el ventilador funciona solo cuando el sistema de calefacción o refrigeración está encendido.

Circulación: el ventilador funciona en forma aleatoria, aproximadamente el 35% del tiempo (uso residencial únicamente).

Seguir el cronograma: ventilador controlado por el programa (consulte las pág. 8–13).



NOTA: En uso comercial, toque Automático o Encendido para anular temporalmente el cronograma programado del ventilador.



Configurar la modalidad del sistema

1 Toque **SISTEMA** para mostrar las configuraciones del sistema.

2 Toque la opción deseada:

Calefacción: el termostato controla solamente el sistema de calefacción.

Refrigeración: el termostato controla solamente el sistema de refrigeración.

Apagado: se apagan los sistemas de calefacción/refrigeración.

Automático: El termostato selecciona la calefacción o la refrigeración según sea necesario dependiendo de la temperatura interior.

Calefacción de emergencia (bombas de calor con calefacción auxiliar): controla la calefacción auxiliar/de emergencia. El compresor se bloquea.

3 Toque **TERMINADO** para guardar y salir.



NOTA: Quizás las configuraciones del sistema de **Automático** y **Calefacción de emergencia** no aparezcan, esto depende de cómo se instaló su termostato.



Cronogramas predeterminados para ahorro de energía

Este termostato usa las configuraciones de ahorro de energía predeterminadas que pueden disminuir los gastos de calefacción/refrigeración hasta en un 33%. Para personalizar el termostato, consulte la página siguiente.

Período **Hora de inicio** **Calefacción** **Refrig.** **Calefacción** **Refrig.** **Calefacción** **Refrig.**
 (lun.-vie.) (lun.-vie.) (sáb.-dom.) (sáb.-dom.)

Uso residencial

Despertar (Wake)	6:00 am	70°	78°	70°	78°
Salir (Leave)	8:00 am	62°	85°	62°	85°
Regresar (Return)	6:00 pm	70°	78°	70°	78°
Dormir (Sleep)	10:00 pm	62°	82°	62°	82°

Hora de

Período

inicio **Calefacción** **Refrig.**

Ventilador

Uso comercial

Ocupado 1	8:00 am	70°	75°	75°	Encendido
Desocupado 1	10:00 pm	55°	85°	85°	Automático
Ocupado 2*	12:00 am	70°	75°	75°	Encendido
Desocupado 2*	12:00 am	55°	85°	85°	Automático

* El Período 2 se cancela de forma predeterminada. Si lo activa, los valores mostrados anteriormente se convierten en configuraciones predeterminadas.

Ajustar los cronogramas del programa

- 1 Toque **MENÚ**.
- 2 Seleccione **Crear/Editar horario**.
 - Toque **Guíame** para crear un cronograma con respuestas a preguntas simples.
 - Toque **Lo haré yo mismo** para crear manualmente un cronograma de un programa. Refiérase a la página 10.
 - Toque **Ver/Editar** para ver el cronograma completo y hacer cambios rápidos.

 **NOTA:** Para disminuir costos, use las configuraciones de ahorro de energía que se describen en la página 8.

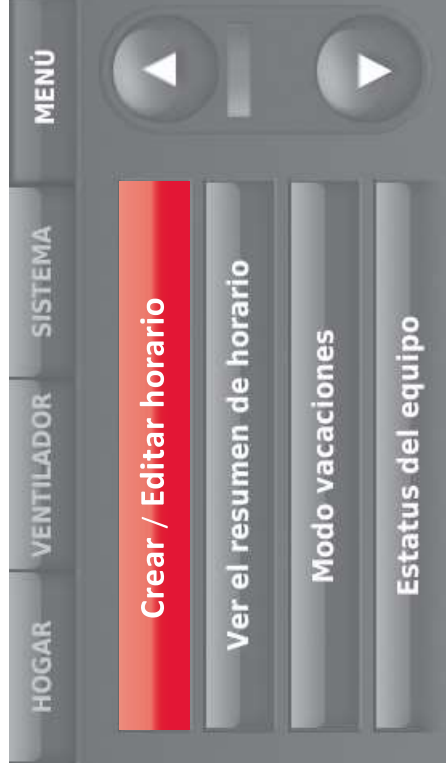

Ajustar los cronogramas del programa (continuación)

- 3 Seleccione los días para programar, toque **Siguiente**.
- 4 Toque **Despertar** para configurar la hora de despertarse correspondiente al(los) día(s) seleccionado(s).



Ajustar los cronogramas del programa (continuación)

- 5 Toque ▲ o ▼ para configurar la temperatura de calefacción y refrigeración del período Despertar y luego **Terminado**.
- 6 Toque otros períodos (**Salir**, **Regresar**, **Dormir**) para configurar la hora y las temperaturas para cada uno de ellos.
- 7 Toque **Terminado** para guardar y salir.

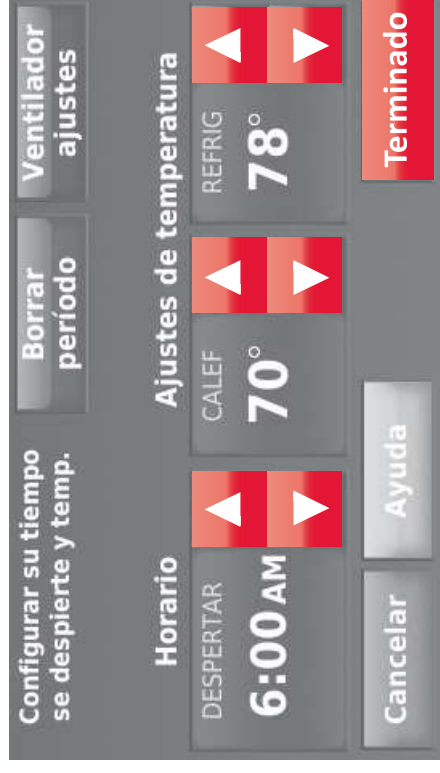

 **NOTA:** Toque **Borrar período** para eliminar el período no deseado.

 **NOTA:** Toque **Ventilador ajustes** para cualquier período de tiempo.

Anular los cronogramas del programa: uso residencial

- 1 Toque ▲ o ▼ para configurar la temperatura (lado derecho de la pantalla) y la hora indicada en Sostener Hasta (lado izquierdo). La programación se reanudará cuando finalice el tiempo de “Sostener Hasta”.
- 2 Toque **Cambiar a sost. permanente** para mantener la misma temperatura hasta que la cambie manualmente o reinicie la configuración del programa.
- 3 Toque **Reiniciar Horario** en cualquier momento para reanudar el cronograma del programa.



Anular los cronogramas del programa: uso comercial

Toque ▲ o ▼ para configurar la temperatura. La temperatura nueva se mantendrá hasta el tiempo de “pausa” que usted configure.

- Para cambiar el tiempo de pausa, toque los botones con flechas Sostener Hasta. Esta vez puede ajustarse hasta el tiempo máximo configurado por el instalador.
- Toque **Anulación** para utilizar una temperatura de ocupación preestablecida si una persona usa la habitación durante un período desocupado. La nueva temperatura podrá conservarse durante una hora y regularse hasta el tiempo máximo configurado por el instalador.

El cronograma programado se reanudará cuando el temporizador de anulación finalice. Toque **Reiniciar Horario** en cualquier momento para reanudar el cronograma del programa.

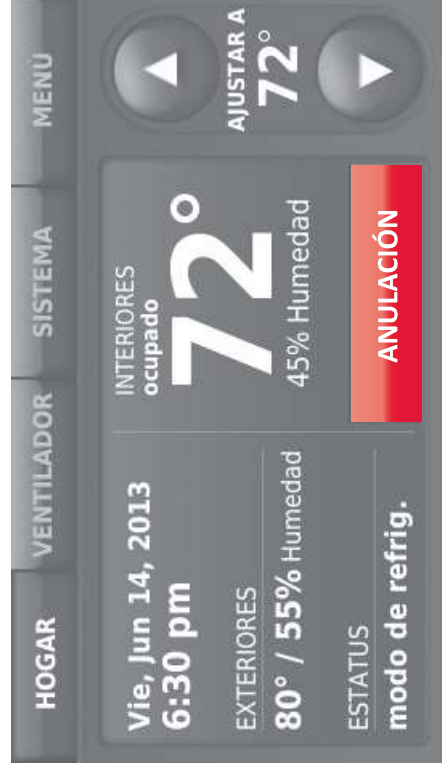
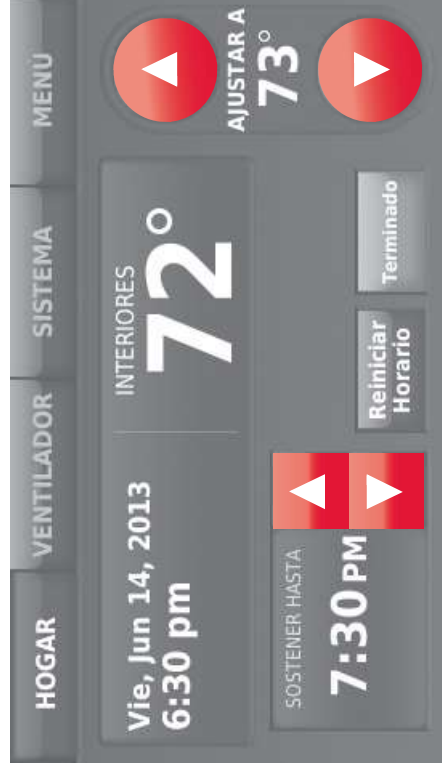

Ver estatus del equipo

- 1 Toque **MENÚ**.
- 2 Seleccione **Estatus del equipo**.
- 3 Toque ▲ o ▼ para ver el estatus de todos los equipos que controla su termostato. Dependiendo de la forma como se instaló su termostato, la pantalla de estatus del equipo puede generar información sobre los siguientes sistemas:
 - Calefacción y refrigeración
 - Ventilador
 - Humidificación
 - Deshumidificación
 - Ventilación
 - Recordatorios de mantenimiento
 - Información del termostato

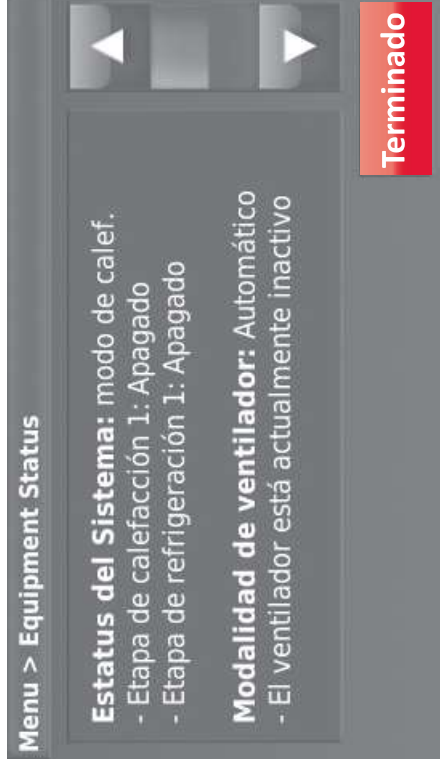

Configurar el mantenimiento de la temperatura en vacaciones: uso residencial

Esta función le permite ahorrar energía mientras se encuentra fuera de casa, y restituye una temperatura confortable poco antes de que regresar a su casa.

- 1 Toque **MENÚ**.
- 2 Seleccione **Modo vacaciones**.
- 3 Toque ▲ o ▼ para seleccionar la fecha en que se marcha, seguidamente toque **Siguiente** para más detalles sobre la programación, incluyendo horas del día, configuraciones de temperatura, fecha de regreso y configuraciones para el regreso.
- 4 Revise lo que ha elegido en la última pantalla y toque **Terminado** para guardar sus configuraciones. Toque **Previo** y **Cancelar** para ignorar los cambios.

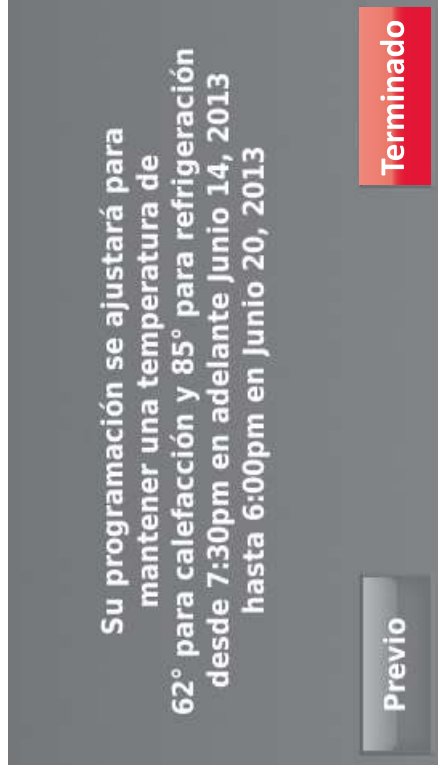
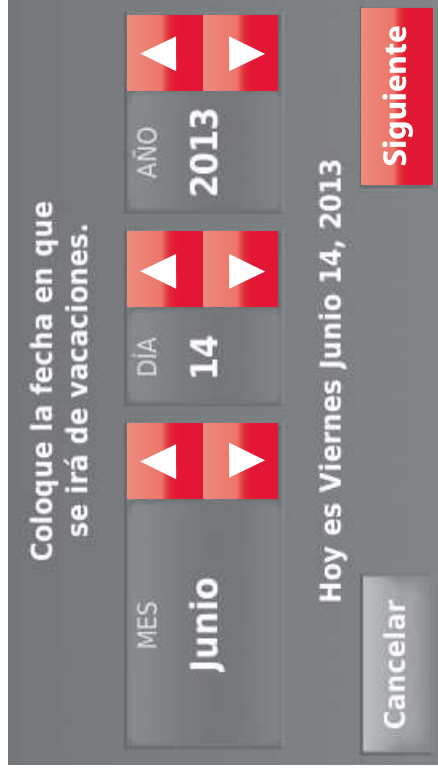

Configurar programación de días festivos/eventos: uso comercial

Esta función contribuye a conservar energía cuando el lugar de trabajo está desocupado durante eventos especiales o días festivos.

- 1 Toque **MENÚ**.
- 2 Seleccione **Programador de vacaciones/eventos**.
- 3 Seleccione el elemento que desea programar.
 - Eventos personalizados le permite configurar otros días para programaciones especiales.
 - Las opciones de Días festivos de EE.UU. y canadienses le permiten elegir de una lista de días festivos comúnmente observados en cada país.
- 4 Elija según se le instruya en cada pantalla. Para obtener más información, consulte las dos páginas siguientes.
- 5 Toque **Terminado** para guardar sus configuraciones.

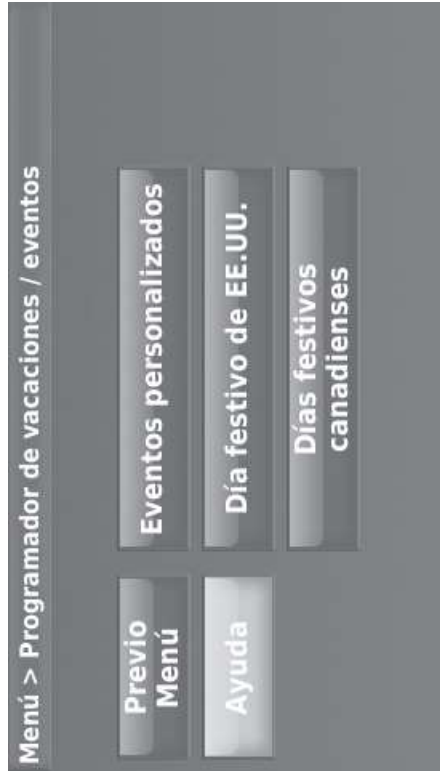
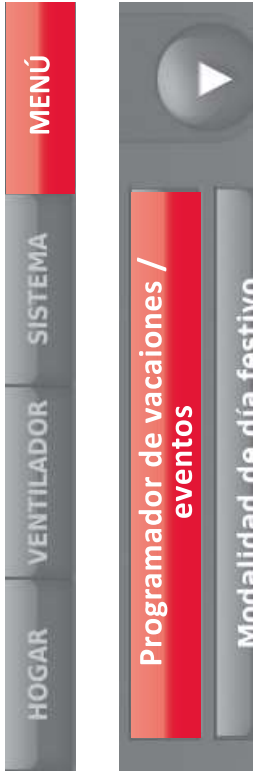

Configurar eventos personalizados: uso comercial

Esta función le permite personalizar configuraciones de temperaturas para mantenerlas durante un evento específico. Puede configurar un evento para una fecha específica o un día del mes. El termostato reanuda la programación normal después del evento.

- 1 Seleccione **Eventos personalizados** del menú de Programador de vacaciones/eventos.
- 2 Seleccione **Crear nuevo evento**.
- 3 Seleccione **Fecha específica** o **Mes/Día de la semana**.

- Para **Fecha específica**, se le instruye que seleccione la fecha de inicio, las configuraciones, la fecha de terminación y la frecuencia del evento.
- Para **Mes/Día de la semana**, se le instruye que seleccione el mes, el día de la semana, la semana del mes, las configuraciones, la duración del evento y la frecuencia del mismo.

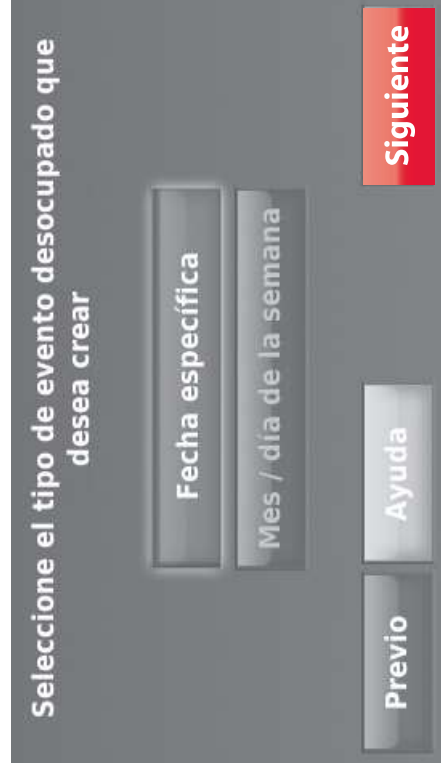
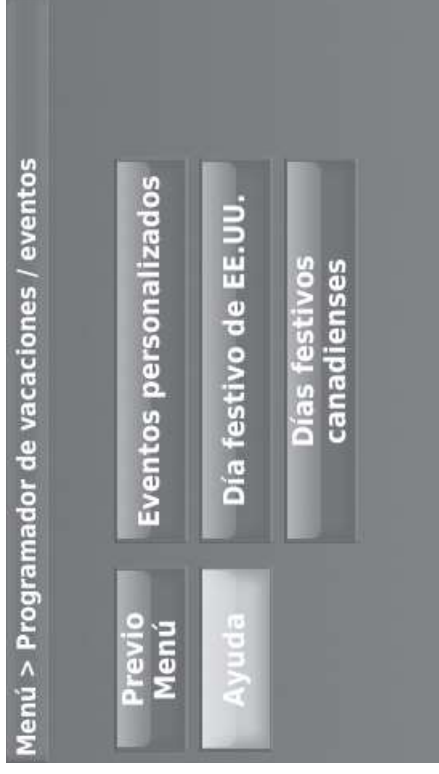

Configurar eventos personalizados: uso comercial (continuación)

- 4 Revise las configuraciones y toque **Terminado** para guardarlas. Toque **Previo** y **Cancelar** para ignorar los cambios.

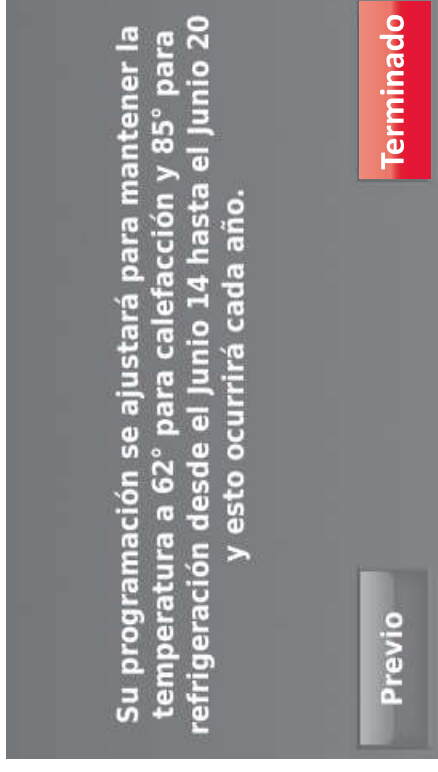

Configurar programación de días festivos: uso comercial

Esta función le permite personalizar configuraciones de temperaturas para mantenerlas durante eventos nacionales específicos. El termostato reanuda la programación normal entre uno y otro evento seleccionado.

- 1 Seleccione **Días festivos de EE. UU.** o **canadienses** del menú Programador de días festivos/eventos.
- 2 Seleccione **Agregar/editar días festivos**. Aparecerá una lista de días festivos nacionales.
- 3 Toque la casilla próxima a cada día festivo en el cual desea conservar las configuraciones específicas (Toque ▲ o ▼ para desplazarse por la lista de días festivos), y seguidamente toque **Siguiente**.

Configure la programación de días festivos para temperaturas de ocupado o desocupado, dependiendo si el edificio estará en uso.

- 4 Toque ▲ o ▼ para seleccionar las temperaturas de calefacción y refrigeración.
- 5 Revise las configuraciones y toque **Terminado** para guardarlas. Toque **Previo** y **Cancelar** para ignorar los cambios.



Configurar anulación de días festivos: uso comercial

Esta función le permite personalizar configuraciones de temperaturas para mantenerlas desde ahora hasta una fecha específica. El termostato reanuda la programación normal en la fecha que usted seleccione.

- 1 Toque **MENÚ**.
- 2 Seleccione **Modalidad de día festivo** para mostrar las temperaturas mientras está ausente en el día festivo.
- 3 Toque ▲ o ▼ para seleccionar las temperaturas de calefacción y refrigeración, seguidamente toque **Siguiente** para seleccionar la fecha de regreso.
- 4 Revise las configuraciones y toque **Previo** y **Terminado** para guardarlas. Toque **Previo** y **Cancelar** para ignorar los cambios.



NOTA: La temperatura de refrigeración solo se puede establecer en un valor más alto que la configuración del programa del período desocupado y la configuración de la temperatura de calefacción solo se puede establecer en un valor más bajo que la configuración del programa del período desocupado.

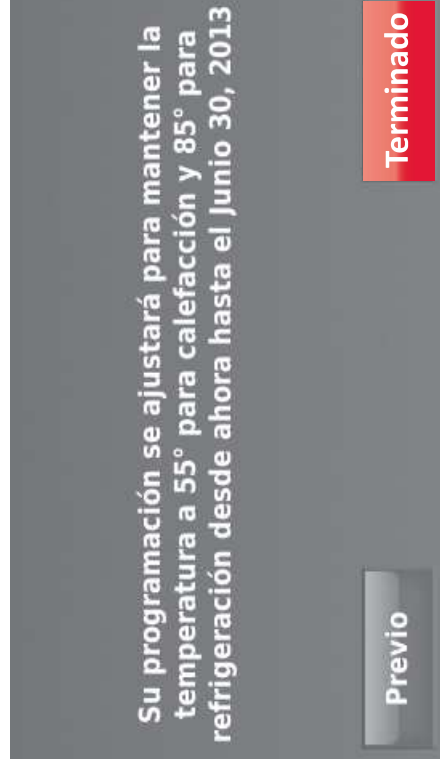
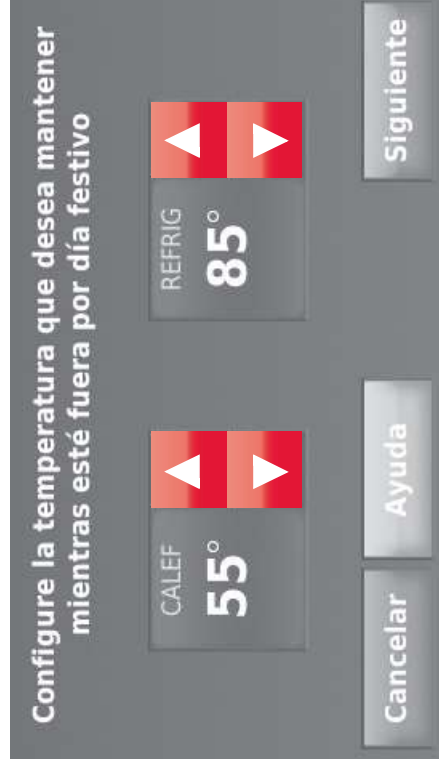

Cómo iniciar la modalidad de ocupación: uso comercial

Esta función conserva la temperatura en un nivel de ahorro de energía hasta que toca **Presione para iniciar el periodo de ocupación**. Cuando llegue, toque el botón para conservar una temperatura agradable mientras la habitación esté ocupada.

Toque los botones ▲ o ▼ para configurar la temperatura o la hora de Sostener Hasta. La temperatura se mantiene solamente hasta el tiempo que usted configuró. La temperatura regresa a un nivel de ahorro de energía después de que el temporizador finalice o termine el periodo de “Ocupado”.

 **NOTA:** Esta función está disponible solo si el instalador la programó.

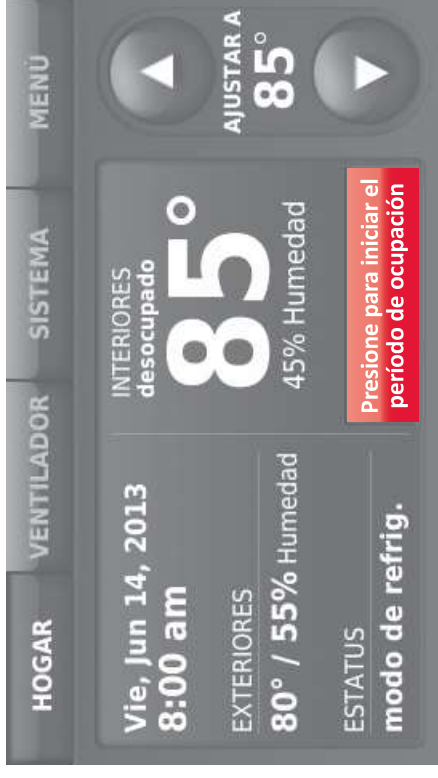

Retroceso remoto (uso comercial)

Durante los períodos Ocupados de la programación, un sensor de ocupación dirige el termostato a una configuración de RETROCESO REMOTO cuando la habitación está vacía. Si alguien está en la habitación, adopta las configuraciones establecidas para el período ocupado de la programación. El termostato ignora el sensor de ocupación durante los períodos desocupados de la programación.

Si el termostato está configurado para no programable, el sensor dirige el termostato a una configuración de RETROCESO REMOTO cuando la habitación está vacía. Si alguien está en la habitación, entonces adopta la configuración establecida por el usuario.

Dependiendo de la forma como se haya instalado su termostato, puede haber una demora de hasta 30 minutos antes de que cambie a la configuración de RETROCESO REMOTO. Esta demora permite que la habitación permanezca confortable si no está ocupada por solo un período de tiempo corto.

Configuración de ajuste de la humidificación

- 1 Toque **MENÚ** y seleccione **Humidificación**.
- 2 Seleccione **Auto**.
- 3 Mueva la barra deslizable para seleccionar el nivel de humedad.
- 4 Toque **Más config.** si aparece escarcha o condensación en las ventanas. Utilice un número más bajo para evitar la escarcha o la condensación. Utilice un número más alto si el aire interior parece estar demasiado seco. La configuración de Protección de ventanas limita la cantidad de humedad para prevenir la formación de escarcha o de condensación en las ventanas. Consulte las notas que siguen.



- 5 Toque **Terminado** para guardar sus configuraciones. Toque **Cancelar** para ignorar los cambios.

 **NOTA:** El termostato no hará funcionar el humidificador cuando la humedad interior haya alcanzado el “Límite de ventana” (Window Limit) que se muestra en la pantalla.

 **NOTA:** Protección de las ventanas está solo disponible si se instala un sensor de aire exterior.

Ajuste de la configuración de deshumidificación: uso residencial

Esta función puede controlar un deshumidificador o usar el aire acondicionado para disminuir la humedad.

- 1 Toque **MENÚ** y seleccione **Deshumidificación**.
- 2 Seleccione **Auto**.
- 3 Mueva la barra deslizante para seleccionar el nivel de humedad.
- 4 Toque **Terminado** para guardar sus configuraciones. Toque **Cancelar** para ignorar los cambios.

 **NOTA:** Si su aire acondicionado se usa para controlar la humedad, la temperatura puede descender hasta 3° F por debajo del nivel configurado hasta que la humedad alcance el nivel deseado.



Ajuste de las configuraciones de deshumidificación: uso comercial

Esta función puede controlar un deshumidificador o usar el aire acondicionado para disminuir la humedad.

- 1 Toque **MENÚ** y seleccione **Deshumidificación**.
- 2 Seleccione **Auto**.
- 3 Mueva la barra deslizante para seleccionar el nivel de humedad.
- 4 Toque **Terminado** para guardar sus configuraciones. Toque **Cancelar** para ignorar los cambios.

Si su aire acondicionado se usa para controlar la humedad, el termostato puede hacer uso de los siguientes métodos para conservar la humedad:

- Enfriar de 1° a 5° F por debajo del nivel de su configuración de temperatura.
- Activar la refrigeración por el tiempo de “encendido” mínimo para disminuir la humedad.
- Activar la refrigeración y la calefacción al mismo tiempo para disminuir la humedad sin bajar la temperatura.



Ajuste de las configuraciones de ventilación

- 1 Toque **MENÚ** y seleccione **Ventilación**.
- 2 Toque **Configuración** y seleccione: **Auto**: la ventilación funciona de acuerdo a lo programado por el instalador. **Apagado**: La ventilación permanece apagada a menos que se active utilizando el temporizador. **Encendido**: el ventilador está siempre funcionando.
- 3 Toque ▲ o ▼ para que funcione la ventilación temporalmente. Para apagarla, colóquela en cero.
- 4 Toque **Más config.** para configurar recordatorios de mantenimiento y bloqueos. Seleccione **SÍ** para evitar que la ventilación funcione durante los períodos de la programación Dormir o Desocupado (comercial) o cuando las condiciones en exteriores excedan los valores establecidos por el instalador.



NOTA: si se ha configurado la humidificación en la modalidad de calefacción, el ventilador se encenderá para eliminar el exceso de humedad si esta se encuentra 10% o más por encima de la configuración de humedad.

Configurar preferencias

Las opciones del menú de preferencias le permiten seleccionar cómo el termostato muestra la información o responde ante ciertas situaciones.

- 1 Toque **MENÚ** y seleccione **Preferencias**.
- 2 Seleccione una opción y siga las instrucciones:
 - Recordatorios para cambiar los filtros
 - Mostrar alertas de diagnóstico de calefacción/Refrigeración
 - Opciones de programación de herramientas
 - Visualización en Fahrenheit/Centígrados
 - Visualización del reloj en 12/24-horas
 - Color y brillo de la pantalla
 - Opciones de idioma
 - Opciones de programación
 - Adaptive Intelligent Recovery
 - Restablecer programación predefinida
 - Horario de verano

- 3 Toque **Terminado** para guardar sus configuraciones.
Toque **Cancelar** para ignorar los cambios.

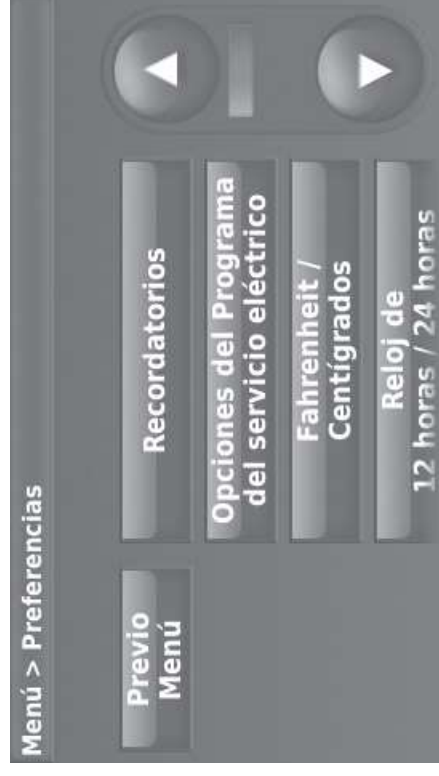

Limpieza de la pantalla del termostato

Cuando selecciona la opción Limpieza de la pantalla (Clean Screen), esta se bloquea para que no cambie accidentalmente la configuración mientras limpia.

- 1 Toque **MENÚ**.
- 2 Seleccione **Limpiar pantalla**. Una instrucción le pregunta si desea limpiar la pantalla durante 30 segundos.
- 3 Toque **Sí**. Un contador de cuenta regresiva muestra el tiempo transcurrido hasta que se reactive la pantalla.



NOTA: NO rocíe ningún líquido directamente sobre el termostato. Rocíe los líquidos sobre un paño, después utilice el paño húmedo para limpiar la pantalla. Utilice agua o el limpiador para vidrios que utiliza en casa. Evite utilizar limpiadores abrasivos.

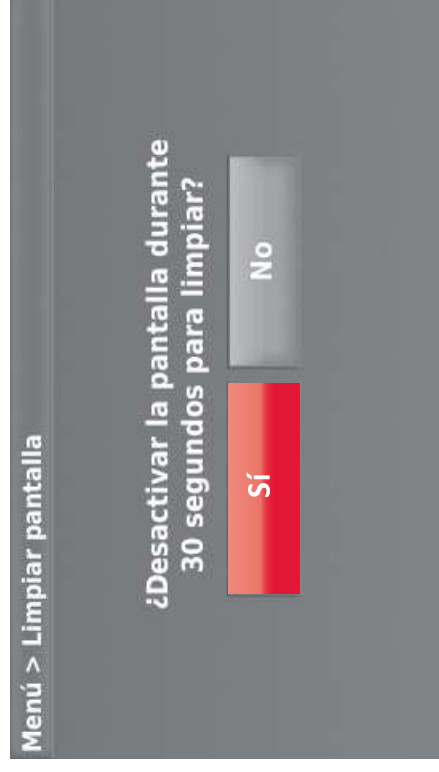

Ajuste de las configuraciones de seguridad

Se pueden utilizar las opciones de seguridad para evitar cambios no autorizados en las configuraciones del sistema.

- 1 Toque **MENÚ** y seleccione **Configuraciones de seguridad**.
- 2 Seleccione **Cambiar modo de bloqueo**.
- 3 Seleccione una opción y siga las instrucciones:

Desbloqueo: acceso total permitido.

Parcialmente bloqueado: solo se puede cambiar la temperatura.

Totalmente bloqueado: acceso total no permitido.

 **NOTA:** Si elige utilizar una contraseña para mayor seguridad escríbala aquí para su referencia:

--	--	--	--	--

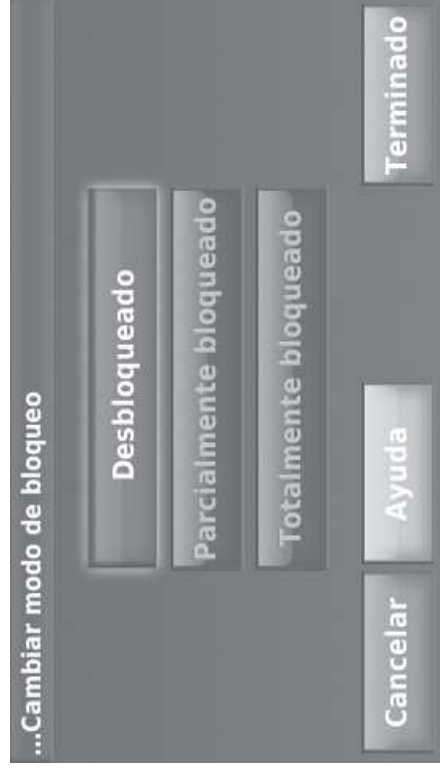
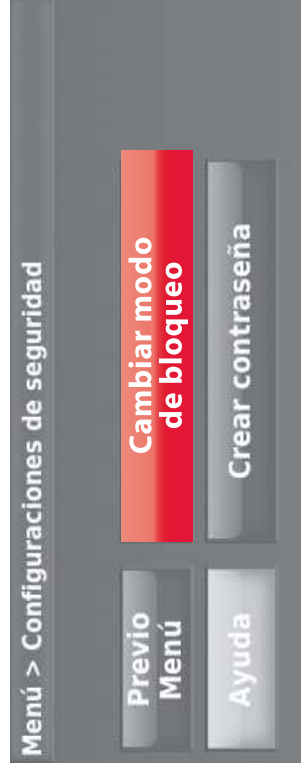

Cómo ver la información del distribuidor

Revise la información del distribuidor si necesita comunicarse con su instalador para mantenimiento, reparaciones o actualizaciones.

- 1 Toque **MENÚ**.
- 2 Seleccione **Información del distribuidor**.
- 3 Toque **Terminado** para regresar al menú.



Funciones avanzadas

Adaptive Intelligent Recovery (uso residencial únicamente)—Con el tiempo, el termostato Prestige® “sabe” cuánto demora su sistema en alcanzar la temperatura que desea. Activa el sistema de calefacción o refrigeración más temprano para que esté confortable a la hora que usted espera. El termostato muestra “En recuperación” cuando activa el sistema temprano.

Modalidad de de deshumidificación en ausencia—Su sistema puede configurarse para controlar el clima en interiores mientras su vivienda esté vacante durante la estación húmeda. Antes de marcharse, presione **MENÚ**, luego seleccione la **Modalidad de deshumidificación en ausencia**. La temperatura y la humedad se conservarán en niveles que protejan su hogar y sus posesiones. Cuando regrese, presione **Cancelar** para reanudar el funcionamiento normal.

Protección del compresor—El termostato conserva el compresor apagado durante unos minutos antes de volver a arrancar, para evitar daños al equipo. Durante este tiempo que permanece “apagado”, el mensaje “Esperando por equipo” se muestra en la pantalla.

Purga previa a la ocupación (uso comercial únicamente)—Esta función enciende el ventilador de 1 a 3 horas antes del período de tiempo “ocupado”, para brindar un ambiente de trabajo confortable cuando usted llegue.

Opciones del instalador

Las Opciones del instalador requieren una contraseña y solo debe cambiarlas un técnico calificado.

Para evitar cambios imprevistos o daños al equipo, **no cambie estas opciones usted mismo.**

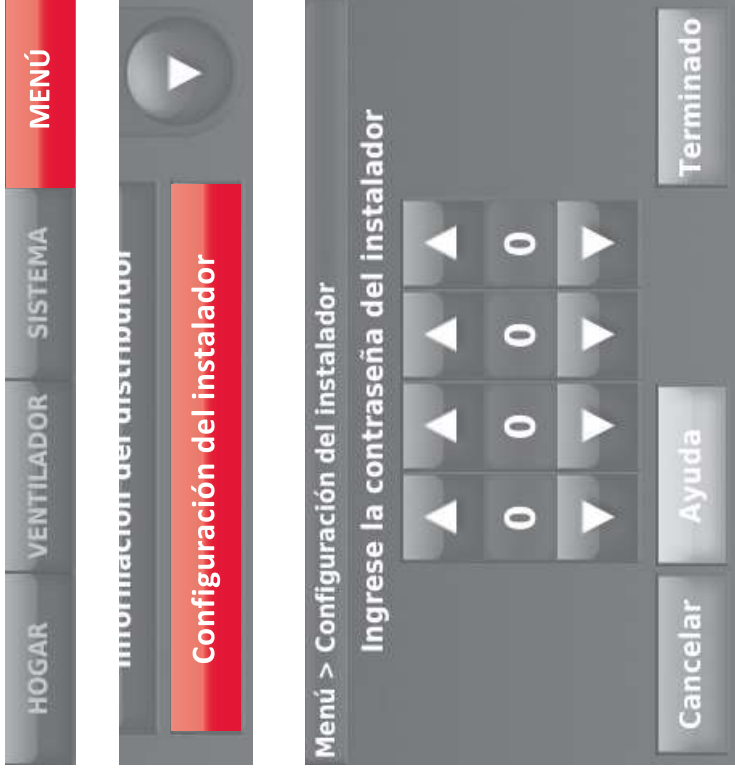

Reemplazo de las baterías del sensor exterior

Reemplace las baterías de su sensor exterior cuando aparezca una advertencia en la pantalla del termostato, aproximadamente 60 días antes de que las baterías se agoten.

Para reemplazar las baterías:

- 1 Retire el sensor del soporte.
- 2 Quite la cubierta.
- 3 Inserte 2 baterías de litio nuevas AA.
- 4 Vuelva a colocar la cubierta y coloque el sensor nuevamente en el soporte.

El sensor exterior restituirá la comunicación con el termostato unos cuantos segundos después de que se coloquen las baterías.

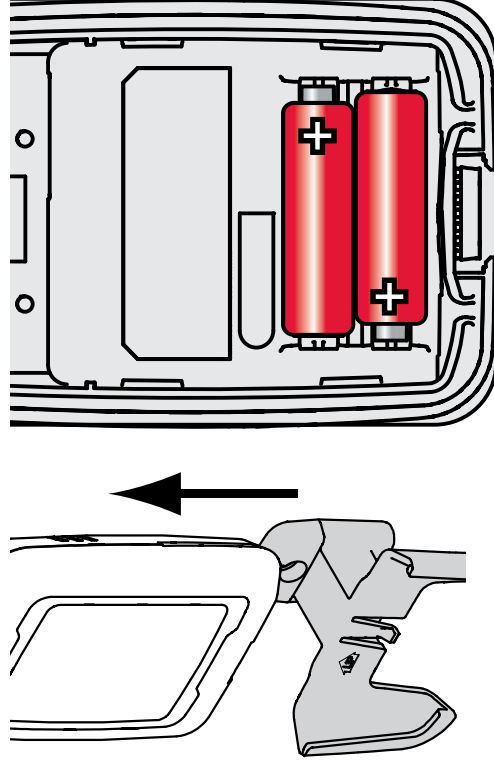

Reemplazo de las baterías del sensor interior

Reemplace las baterías de su sensor exterior cuando aparezca una advertencia en la pantalla del termostato, aproximadamente 60 días antes de que las baterías se agoten. Cuando la luz indicadora del estatus del sensor comience a destellar en rojo, la carga de la batería está extremadamente baja y se agotará en 2–3 semanas. Durante el funcionamiento normal, la luz indicadora del estatus permanece apagada.

Para reemplazar las baterías:

- 1 Retire el sensor de la placa de pared.
- 2 Coloque 2 baterías alcalinas AAA nuevas. Si la luz indicadora del estatus destella en verde, las baterías están bien; si destella en rojo, debe usar baterías nuevas.
- 3 Conecte el sensor a la placa de pared.

El sensor exterior restituirá la comunicación con el termostato unos cuantos segundos después de que se coloquen las baterías nuevas.

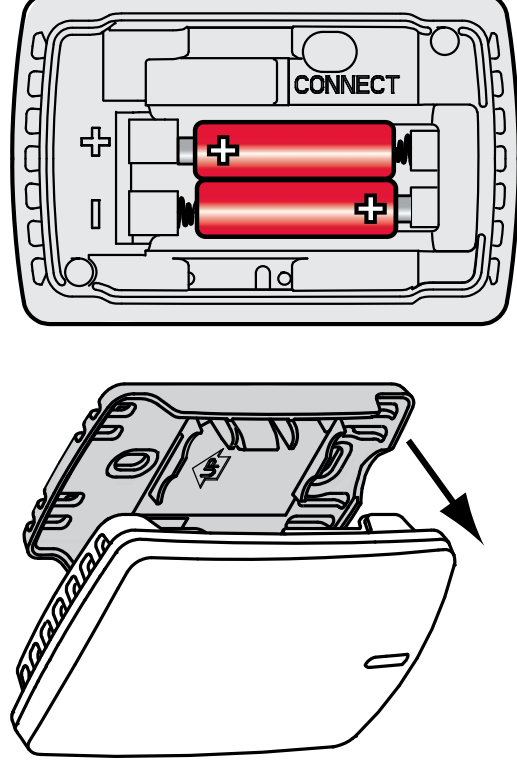
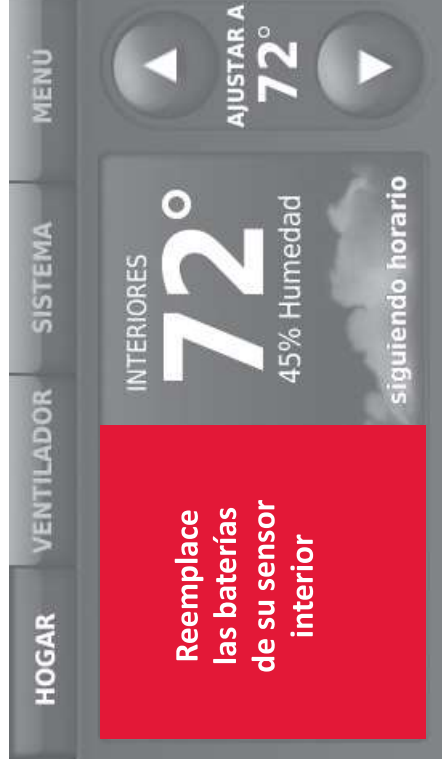

Uso de la pantalla de temperatura

En algunas circunstancias la temperatura que se muestra en la pantalla principal puede que no corresponda con la temperatura cerca del termostato. Si su sistema está configurado para usar sensores remotos de interior, puede estar leyendo un sensor de otro lugar.



La lectura de la temperatura depende de la ubicación del sensor

Uso de la pantalla de humedad

En algunas circunstancias la humedad que se muestra en la pantalla principal puede que no corresponda con la humedad cerca del termostato.

Algunos sistemas están configurados para usar dos sensores, uno para controlar la humidificación, el otro para la deshumidificación. Estos sensores a menudo se instalan en diferentes lugares. Dependiendo de la forma como se instaló su termostato, la pantalla principal del termostato mostrará la lectura de la humedad solo de un sensor.



La lectura de la humedad depende de la ubicación del sensor.

Accesorios opcionales

Control de confort portátil

Si tiene solo un termostato, puede mover el control remoto de una habitación a otra (como un termostato portátil) para asegurarse de que la temperatura esté confortable en la habitación que está utilizando. Si tiene varios termostatos, puede ver y regular la temperatura de cada habitación desde su butaca.



Sensor inalámbrico de exteriores

Con un sensor inalámbrico para exteriores su termostato Prestige® puede mostrar la temperatura y humedad del exterior. Esta información también puede mostrarse en su Control de confort portátil.



Sensor inalámbrico de interiores

Si se instala un sensor interior, su termostato Prestige® responderá a las lecturas de temperatura y humedad en la ubicación del sensor - brindando confort donde se encuentre el sensor. Con varios sensores, el termostato puede promediar las lecturas de la temperatura de cada uno, para optimizar el confort por toda su vivienda.



Accesorios opcionales

Puerta de acceso a Internet RedLINK™



La puerta de acceso a Internet RedLINK de Honeywell le brinda acceso remoto a su termostato Prestige® desde Internet, un teléfono inteligente o tableta. Puede ver o regular la temperatura en interiores, la operación del sistema y otras configuraciones. La puerta de acceso también puede enviarle alertas de hasta 6 correos electrónicos para notificarle si ocurre un problema.

Remoto inalámbrico para punto de entrada/salida

Este dispositivo se monta al lado de su puerta como un control de un solo toque. Presione **Ausente** para el control de una temperatura de ahorro de energía cuando se marcha de su casa. Presione **Hogar** para el control de una temperatura agradable cuando regrese. Para cambiar las temperaturas preestablecidas, vaya a **MENÚ > Configuraciones remotas de entrada/salida**.



Remoto inalámbrico para reforzar la ventilación y la filtración

Este dispositivo se monta en cualquier lugar de su hogar (generalmente en el baño o la cocina) para obtener ventilación cuando lo necesite. Para aumentar la ventilación, seleccione 20, 40 o 60 minutos.

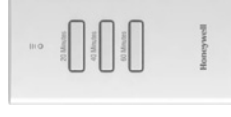

Localización y solución de problemas

Si tiene dificultades con el termostato, intente poner en práctica estas sugerencias. La mayoría de los problemas pueden solucionarse de manera fácil y rápida.

La pantalla

- Revise el interruptor de circuito y, si es necesario, reinícielo.
- Asegúrese de que el interruptor de energía del sistema de calefacción y refrigeración esté encendido.
- Asegúrese de que la puerta del sistema de calefacción esté bien cerrada.

Resulta difícil leer la pantalla

- Cambie el brillo de la pantalla utilizando el Menú de preferencias (consulte la página 27).
- A las 2 a.m. de cada día, los termostatos Prestige cambian el color de la pantalla durante una hora para evitar que se quemé. Toque la pantalla en cualquier momento para restaurar los colores pre-establecidos de la pantalla.

El sistema de calefacción o refrigeración no responde

- Toque **SISTEMA** para configurar el sistema en calefacción. Asegúrese de que la temperatura sea más alta que la temperatura interior.
- Toque **SISTEMA** para configurar el sistema en refrigeración. Asegúrese de que la temperatura sea más baja que la temperatura interior.
- Revise el interruptor de circuito y, si es necesario, reinícielo.
- Asegúrese de que el interruptor de energía del sistema de calefacción y refrigeración esté encendido.
- Asegúrese de que la puerta del sistema de calefacción esté bien cerrada.
- Si en la pantalla aparece “Esperando por equipo”, el temporizador de protección del compresor está encendido. Espere 5 minutos para que se reinicie el sistema de forma segura, sin dañar el compresor.

Garantía limitada de hasta 5 años

Honeywell garantiza este producto, a excepción de la batería, por el término de tres (3) años, contra cualquier defecto de fabricación o de los materiales, a partir de la fecha de compra por parte del consumidor, en condiciones normales de uso y servicio. Si en cualquier momento, durante el período de vigencia de la garantía, se determina que el producto está defectuoso o no funciona adecuadamente, Honeywell lo reparará o lo reemplazará (a elección de Honeywell).

Si el producto está defectuoso,

- (i) llévelo al lugar donde lo compró, junto con la factura de compra u otra prueba de compra que incluya la fecha en la que compró el producto; o
- (ii) comuníquese con el Servicio de atención al cliente de Honeywell, llamando al 1-800-468-1502. En el Servicio de atención al cliente determinarán si el producto debe ser devuelto a la siguiente dirección: Honeywell Return Goods, Dock 4 MN10-3860, 1885 Douglas Dr. N., Golden Valley, MN 55422, o si se le puede enviar un producto de reemplazo.

Esta garantía no cubre los gastos de remoción ni de reinstalación. Esta garantía no se aplicará si Honeywell demuestra que el defecto o funcionamiento inadecuado fue causado por daños que se produjeron mientras el producto estuvo en posesión de un consumidor.

La única responsabilidad de Honeywell será la de reparar o reemplazar el producto dentro de los términos mencionados anteriormente. HONEYWELL NO SERÁ RESPONSABLE POR LA PÉRDIDA NI EL DAÑO DE NINGÚN TIPO, QUE INCLUYE CUALQUIER DAÑO INCIDENTAL O CONSECUENTE QUE RESULTE, DIRECTA O INDIRECTAMENTE, DE CUALQUIER INCUMPLIMIENTO DE CUALQUIER GARANTÍA, EXPRESA O IMPLÍCITA, O DE CUALQUIER OTRA FALLA DE ESTE PRODUCTO. Algunos estados no permiten la exclusión o limitación de los daños fortuitos o resultantes, por lo que esta limitación podría no aplicarse en su caso.

ESTA GARANTÍA ES LA ÚNICA GARANTÍA EXPRESA QUE HONEYWELL REALIZA SOBRE ESTE PRODUCTO. LA DURACIÓN DE CUALQUIERA DE LAS GARANTÍAS IMPLÍCITAS, INCLUYENDO LAS GARANTÍAS DE COMERCIABILIDAD Y APTITUD PARA UN FIN DETERMINADO, ESTÁN LIMITADAS A LOS TRES AÑOS DE DURACIÓN DE ESTA GARANTÍA.

Algunos estados no permiten limitaciones en relación a la duración de una garantía implícita, de manera tal que la limitación anterior puede no aplicarse en su caso.

Esta garantía le otorga derechos legales específicos, pero es posible que usted goce de otros derechos que varían de un estado a otro.

Si tiene preguntas acerca de esta garantía, escriba a Honeywell Customer Care, 1985 Douglas Drive, Golden Valley, Minneapolis, MN55422 o llame al 1-800-468-1502.

Cuando se registra el producto en Internet en www.warranty.honeywell.com, la cobertura de fabricación estándar mencionada anteriormente se extiende por un período de (5) años.

Información reguladora

Declaración de conformidad con las regulaciones FCC (Sección 15.19) (solo en los EE. UU.)

Este dispositivo cumple con la Sección 15 de las regulaciones FCC. El funcionamiento está sujeto a las dos condiciones siguientes:

- 1 Este dispositivo no debe causar interferencia perjudicial.
- 2 Este dispositivo deberá aceptar cualquier interferencia que se reciba, incluso la interferencia que pudiese causar el funcionamiento no deseado.

Advertencia de la FCC (Sección 15.21) (solo en los EE. UU.)

Los cambios o las modificaciones que no hayan sido expresamente aprobados por la parte responsable del cumplimiento de las regulaciones podrían anular la autoridad del usuario para hacer funcionar el equipo.

Declaración de la FCC sobre interferencias (Sección 15.105(b)) (solo en los EE. UU.)

Este equipo fue probado y cumple con los límites de los dispositivos digitales clase B, conforme a la Sección 15 de las regulaciones FCC. Estos límites están diseñados para ofrecer una protección razonable contra la interferencia perjudicial en una instalación residencial. Este equipo genera usos y puede irradiar energía de frecuencia de radio y, si no se instala y se utiliza según las instrucciones, puede producir una interferencia perjudicial en la comunicación radial. Sin embargo, no se garantiza que no habrá interferencia en una instalación particular. Si este equipo produce una interferencia perjudicial en la recepción televisiva o radial, lo cual puede determinarse al apagar y encender el equipo, se recomienda que el usuario intente corregir la interferencia con una o más de las siguientes medidas:

- Vuelva a orientar y ubicar la antena receptora.
- Aumente la distancia entre el equipo y el receptor.
- Conecte el equipo a un tomacorriente en un circuito diferente a aquel en el que está conectado el receptor.

- Consulte con su distribuidor o con un técnico experto en radio/televisión para recibir ayuda.

Módulo de interfaz del equipo, termostatos y sensor de exteriores

Para cumplir con los límites de exposición RF que establece la FCC y el Industry Canada para la población en general/exposición no controlada, la o las antenas usadas para estos transmisores deben instalarse a una distancia de, al menos, 20 cm de todas las personas, y no deben ubicarse ni utilizarse junto con otra antena.

Control de confort portátil

Este transmisor portátil y su antena cumplen con los límites de exposición RF que establece la FCC y el Industry Canada para la población en general/exposición no controlada. Este dispositivo no deberá colocarse ni accionarse conjuntamente con otra antena o transmisor.

Sección 7.1.2 de RSS-GEN

De acuerdo con las regulaciones de la industria de Canadá, este transmisor de radio puede funcionar únicamente utilizando un tipo de antena y una ganancia máxima (o inferior) aprobada para el transmisor por la industria de Canadá. Para disminuir la interferencia potencial del radio con otros usuarios, el tipo de antena y su ganancia deben ser elegidas de tal forma que la potencia isotropa radiada equivalente (e.i.r.p.) no sea mayor de lo necesario para una comunicación eficaz.

Sección 7.1.3 de RSS-GEN

El funcionamiento está sujeto a las dos condiciones siguientes:

- 1 Este dispositivo no debe causar interferencia y
- 2 Este dispositivo deberá aceptar cualquier interferencia, incluso la interferencia que pudiese causar el funcionamiento no deseado del dispositivo.



Este termostato contiene una batería de litio que puede contener material con perclorato. Material con perclorato—es posible que deba aplicarse un tratamiento especial. Visite www.dtsc.ca.gov/hazardouswaste/perchlorate

¿Necesita ayuda?

Para obtener ayuda visite <http://yourhome.honeywell.com>, o llame gratis al: **1-800-468-1502** (instalación residencial) • **1-888-245-1051** (instalación comercial)

Automatización y control desenlace

Honeywell International Inc.

1985 Douglas Drive North

Golden Valley, MN 55422

<http://yourhome.honeywell.com>

Honeywell

® Marca Registrada en los E.U.A
© 2012 Honeywell International Inc.
69-2740EFS—01 M.S. 10-12
Impreso en EE. UU.

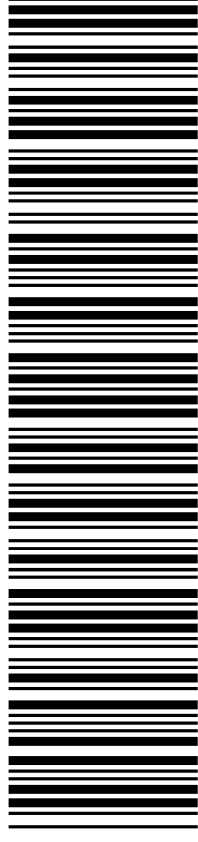

69-2740EFS-01