



C-Wire Adapter Guide



Only use the C-Wire Adapter if you previously answered No to **Step 12** of the Installation Guide

Read before installing.

Overview

This product replaces the need for a C-wire (common wire) to power a thermostat.

Only install if you do not have a C-wire available to connect to your thermostat.

BEFORE

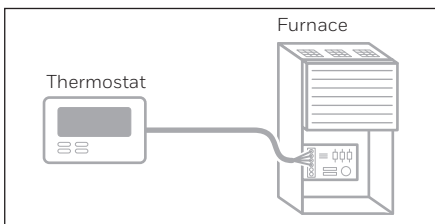

AFTER

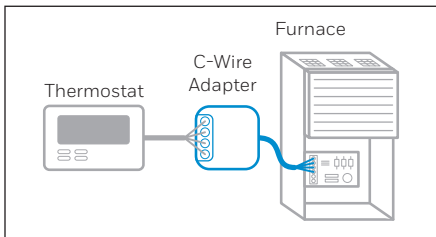

Compatibility Check

1 Confirm you have a G and Y wire

Look at your wires. Do you have BOTH a **G** and **Y** wire labeled?

YES - This means your system is compatible. Proceed to Step 2.

NO - Your system is not compatible with the C-Wire Adapter. Call 1-855-733-5465 to find a pro-installer.

2 Relabel your G wire to be C

Use the provided labels.

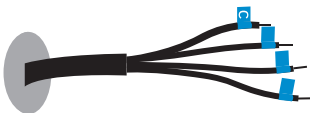

3 Relabel your Y wire to be K

Use the provided labels.

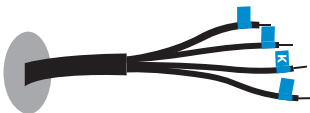

Go to your furnace or heating system

This system is often located in your basement, attic, or garage. Bring labels, flashlight, screwdriver and phone.

4 Remove cover of furnace or heating system

Open the furnace or heating system's cover to find the control board.

Note: You may need to unscrew the cover (top or bottom).

⚠ Leave the power off.

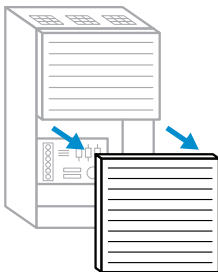

5 Locate the bundle of wires that are the same as the ones at your thermostat

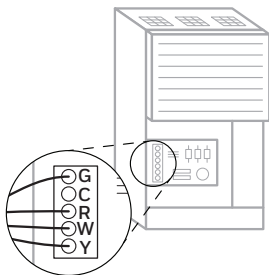

6 Take a picture of the wiring

Take multiple pictures from different angles to capture all of the letters next to the terminals.

G

C

R

W or W1 (not in all systems)

Y or Y1

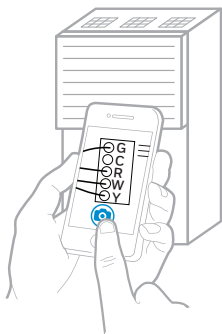

Be sure to include the terminal labels and wires. You may need to reference this image later.

Note: If you have wires connected to 2 R terminals, then you have a two-transformer system. Call 1-855-733-5465 to find a pro installer.

7

Label the wires

Use the provided stickers to label the wires connected to the following terminals:

G

R

W or W1 (not in all systems)

Y or Y1

Note: If multiple wires are connected to a terminal, only label the wires running to your thermostat.*

EXAMPLE

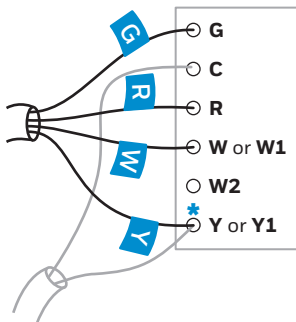

8 Disconnect the labeled wires

 Be sure you have taken a photo of your wires before disconnecting.

Disconnect only the wires that you just labeled. Do not disconnect any unlabeled wires.*

 If unlabeled wires disconnect, replace immediately.*

Note: You may need a screwdriver to release wires from terminals.

EXAMPLE

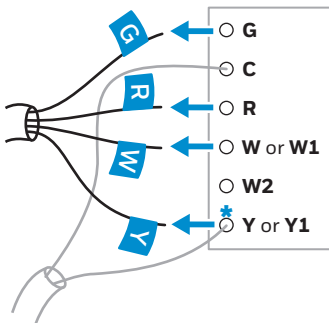

9

Connect wires to the C-Wire Adapter

Firmly depress the terminal tabs and insert the labeled wires into the “Thermostat” side of your C-Wire Adapter.

Insert the wires into their corresponding terminals as shown below.

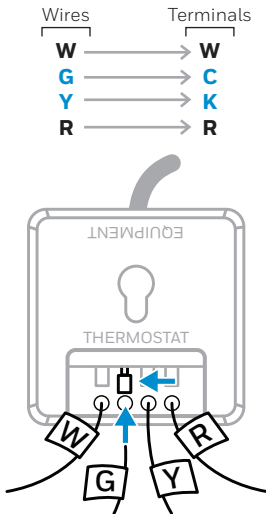

This will convert the G into C and Y into K wires at your thermostat.

10 Ensure the wires are connected

Gently tug on the wires to be sure they are connected to the C-Wire Adapter.

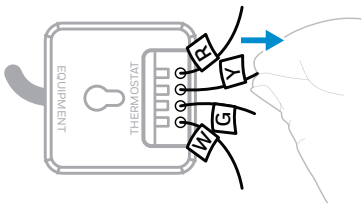

11 Connect wires to control board

Take the wires from the “Equipment” side of your C-Wire Adapter and connect them to the control board.

Be sure to remove the plastic tips and insert the wires into their corresponding terminals as shown below.

EXAMPLE

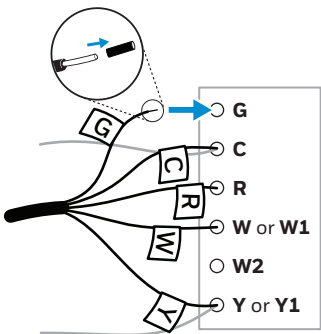

12 Mount C-Wire Adapter

Use the included mount and adhesive pad to mount the C-Wire Adapter inside your furnace or heating system.

Note: Make sure your wires are not over extended or strained.

- Clean the surface
- Firmly press the adhesive
- Mount the C-Wire Adapter

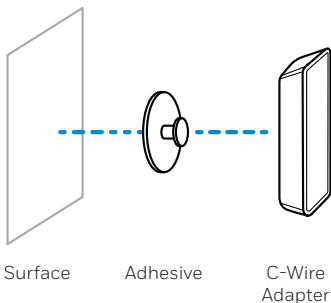

Mount anywhere inside the furnace.

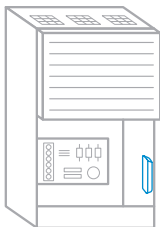

13 Close the cover to the furnace or heating system

Be sure the cover is completely closed. Some systems will not power up if the cover is not fully closed.

⚠ Leave the power off.

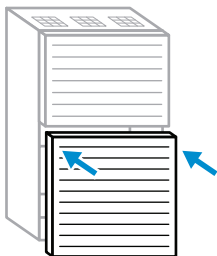

14 You've connected the C-Wire Adapter. Go back to the **"Installing Your New Thermostat"** section of the **Installation Guide** to complete the installation.

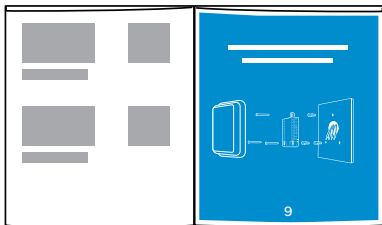

Electrical Specifications

INPUT: 24V~@60Hz, 0.2A

resideo

www.resideo.com

Resideo Inc., 1985 Douglas Drive North
Golden Valley, MN 55422

©2018 Resideo Technologies, Inc.

All rights reserved. The Honeywell Home trademark is used under license
from Honeywell International Inc.

33-00422ES-01 M.S. 11-18

Printed in U.S.A.



33-00422ES-01



Guía del adaptador del cable C



Use el adaptador del cable C solamente si respondió No en el **paso 12** de la Guía de instalación

Leer antes de instalar.

Descripción general

Este reemplaza la necesidad de un cable de alimentación C (común) para alimentar el termostato.

Instálelo solamente si no tiene un cable de alimentación C disponible para conectar al termostato.

ANTES

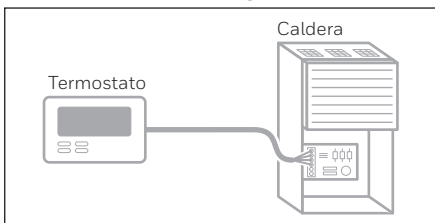

DESPUÉS

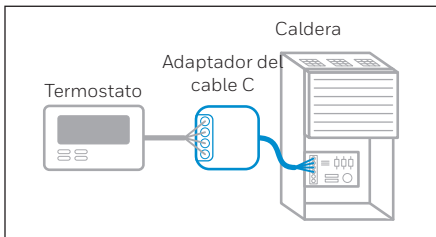

Verificación de compatibilidad

1 Confirme si tiene un cable G e Y

Mire los cables. ¿Tiene un cable etiquetado **G** e **Y**?

SÍ. Esto significa que su sistema es compatible. Continúe con el paso 2.

NO. Su sistema no es compatible con el adaptador del cable C. Llame al 1-855-733-5465 para obtener un instalador profesional.

2 Reetiquete el cable G como C

Use las etiquetas suministradas.

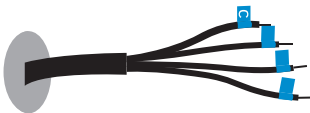

3 Reetiquete el cable Y como K

Use las etiquetas suministradas.

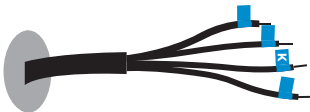

Diríjase a su sistema de caldera o calefacción

Este sistema suele encontrarse en el sótano, el ático o el garaje. Traiga consigo las etiquetas, una linterna, un destornillador y el teléfono.

4 Quite la cubierta del sistema de caldera o calefacción

Abra la cubierta del sistema de caldera o calefacción para hallar la tarjeta de control.

Nota: Es posible que necesite desatornillar la cubierta (de la parte superior o inferior).

⚠ Deje la alimentación desconectada.

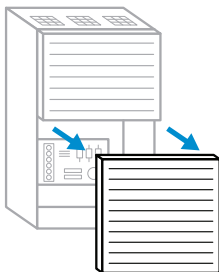

5 Ubique el conjunto de cables que son iguales a los del termostato

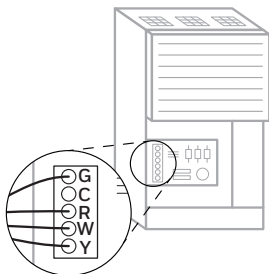

6 Tome una fotografía del cableado

Tome varias fotografías desde ángulos diferentes para capturar todas las letras que se encuentran al lado de los terminales.

G

C

R

W o W1 (no en todos los sistemas)

Y o Y1

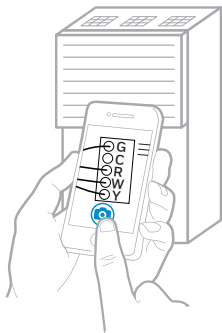

Asegúrese de incluir los cables y las etiquetas de los terminales. Es posible que después necesite tomar la imagen como referencia.

Nota: Si hay cables conectados a 2 terminales R, tiene un sistema de dos transformadores. Llame al 1-855-733-5465 para obtener un instalador profesional.

7 Etiquete los cables

Use las etiquetas autoadhesivas suministradas para etiquetar los cables conectados a los siguientes terminales:

G

R

W o W1 (no en todos los sistemas)

Y o Y1

Nota: Si varios cables se conectan a un terminal, etiquete solamente los que van al termostato.*

EJEMPLO

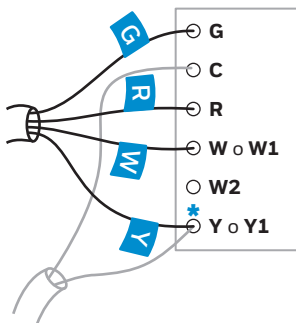

8 Desconecte los cables etiquetados

 Antes de desconectarlos, asegúrese de haber tomado una fotografía de los cables.

Desconecte solamente los cables que acaba de etiquetar. No desconecte ningún cable que no esté etiquetado.*

 Si se desconecta algún cable que no esté etiquetado, vuelva a colocarlo de inmediato.*

Nota: Es posible que necesite un destornillador para liberar los cables de los terminales.

EJEMPLO

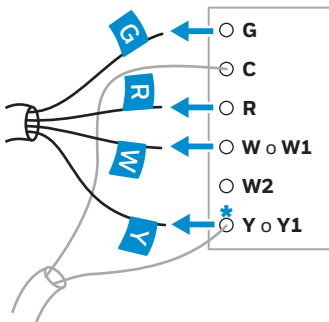

9 Conecte los cables al adaptador del cable C

Presione firmemente las pestañas de los terminales e inserte los cables etiquetados del lado del adaptador del cable C etiquetado "Termostato".

Inserte los cables en los terminales correspondientes, como se indica a continuación.

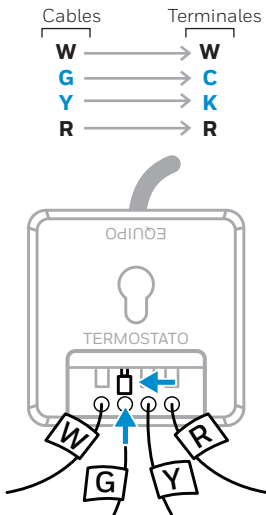

Esto convertirá el cable G en C y el Y en K en el termostato.

10 Asegúrese de que los cables estén conectados

Tire suavemente de los cables para asegurarse de que estén conectados al adaptador del cable C.

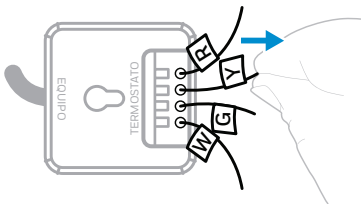

11 Conecte los cables a la tarjeta de control

Tome los cables que salen del lado del adaptador del cable C etiquetado "Equipo" y conéctelos a la tarjeta de control.

Asegúrese de quitar las puntas de plástico e inserte los cables en los terminales correspondientes, como se indica a continuación.

EJEMPLO

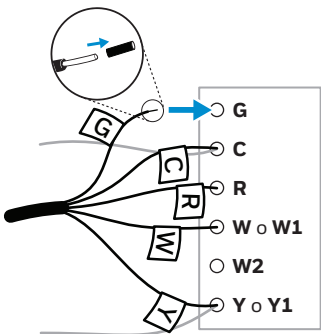

12 Monte el adaptador del cable C

Use el montaje y la almohadilla adhesiva incluidos para montar el adaptador del cable C dentro del sistema de caldera o calefacción.

Nota: Asegúrese de que los cables no estén sobreextendidos o estirados.

- Limpié la superficie
- Presione con firmeza el adhesivo
- Monte el adaptador del cable C

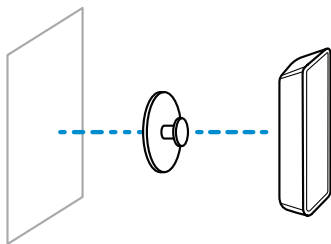

Superficie

Adhesivo

Adaptador del
cable C

Móntelo en cualquier lugar dentro de la caldera.

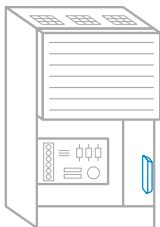

13 Cierre la cubierta del sistema de caldera o calefacción

Asegúrese de que la cubierta se encuentre cerrada por completo. Algunos sistemas no se encenderán si la cubierta no se encuentra cerrada por completo.

 Deje la alimentación desconectada.

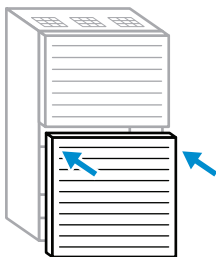

14 Ha conectado el adaptador del cable C. Vuelva a la sección **“Instalación del termostato nuevo”** de la **Guía de instalación** para finalizar el proceso.

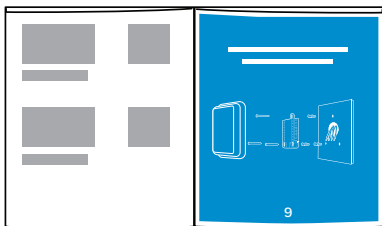

Especificaciones eléctricas

ENTRADA: 24 V~@60 Hz, 0.2 A

resideo

www.resideo.com

Resideo Inc., 1985 Douglas Drive North
Golden Valley, MN 55422

©2018 Resideo Technologies, Inc.

Todos los derechos reservados. La marca comercial Honeywell Home se utiliza en virtud de la licencia emitida por Honeywell International Inc..

33-00422ES-01 M.S. 11-18

Impreso en EE. UU.



33-00422ES-01